

---

# Installation and User Manual

---

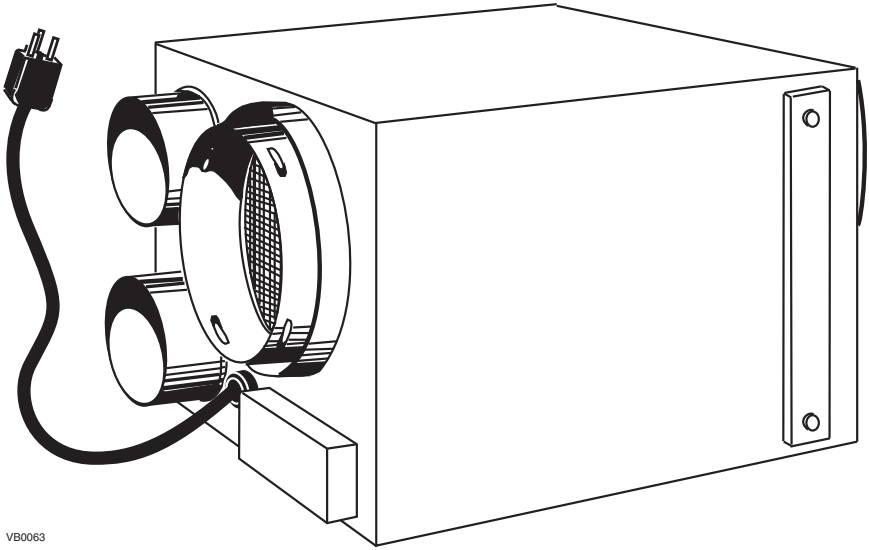

VB0063

## AE60 - EA 1500 - HV 1.5

RESIDENTIAL USE ONLY

**READ AND SAVE THESE INSTRUCTIONS**

INSTALLER: LEAVE THIS MANUAL TO THE HOMEOWNER.  
HOMEOWNER: USE AND CARE INFORMATION  
ON PAGES 20 TO 24.

ADDRESS OF YOUR INSTALLER

## **⚠ WARNING**

### **TO REDUCE THE RISK OF FIRE, ELECTRIC SHOCK, OR PERSONAL INJURY OBSERVE THE FOLLOWING:**

1. This unit is intended for residential installation only.
2. Use this unit only in the manner intended by the manufacturer. If you have questions, contact the manufacturer at the address or telephone number listed in the warranty.
3. Before replacing filters, servicing or cleaning unit, disconnect power cord from electrical outlet.
4. Installation must be done in accordance with all applicable codes and standards, including fire-rated construction codes and standards.
5. This unit is not designed to provide combustion and/or dilution air for fuel-burning appliances.
6. When cutting or drilling into wall or ceiling, do not damage electrical wiring and other hidden utilities.
7. Do not use this unit with any solid-state speed control device other than optional controls C34, CMR or ACCGSC3.
8. This unit must be grounded. The power supply cord has a 3-prong grounding plug for your personal safety. It must be plugged into a mating 3-prong grounding receptacle, grounded in accordance with the national electrical code and local codes and ordinances. Do not remove the ground prong. Do not use an extension cord.
9. Do not install in a cooking area or connect directly to any appliances.
10. Do not use to exhaust hazardous or explosive materials and vapors.
11. Do not run any air ducts directly above or closer than 2 ft (0.61 m) to any furnace or its supply plenum, boiler, or other heat producing appliance. Do not connect the unit ducts to the furnace ducts, neither return plenum or supply.
12. When performing installation, servicing or cleaning the unit, it is recommended to wear safety glasses and gloves.
13. When applicable local regulations comprise more restrictive installation and/or certification requirements, the aforementioned requirements prevail on those of this document and the installer agrees to conform to these at his own expenses.
14. This product employs overload protection (fuse). A blown fuse indicates an overload or shortcircuit situation. If the fuse blows, unplug the product from the outlet. Replace the fuse as per the servicing instructions (follow product marking for proper fuse rating) and check the product. If the replacement fuse blows, a short-circuit may be present and the product should be discarded or returned to an authorized service facility for examination and/or repair.
15. Do not operate any fan with a damaged cord or plug. Discard fan or return to an authorized service facility for examination and/or repair.
16. Do not run cord under carpeting. Do not cover cord with throw rugs, runners, or similar coverings. Do not route cord under furniture or appliances. Arrange cord away from traffic area and where it will not be tripped over.

## **CAUTION**

1. To avoid premature clogged filters, turn OFF the unit during construction or renovation.
2. Please read specification label on product for further information and requirements.
3. Be sure to duct air outside – Do not intake/exhaust air into spaces within walls or ceiling or into attics, crawl spaces, or garage.
4. Intended for residential installation only in accordance with the requirements of NFPA 90B.
5. The ductwork is intended to be installed in compliance with all local and national codes that are applicable.
6. Do not use the AE60, EA 1500 or HV 1.5 unit when varnishing. Furthermore, if the unit is installed in the attic, it is highly recommended to block the stale air intake and fresh air register. The varnish vapors may damage the unit.
7. At least once in a year, the unit mechanical and electronic parts should be inspected by qualified service personnel.
8. If the unit is installed in the attic, it should not be turned off during the winter time in order to avoid condensation inside the unit and inside the ducts.
9. During snow/rain storm, operate the unit in recirculation mode to prevent water build up in the ventilator.

# TABLE OF CONTENTS

<b>1. YOUR UNIT AND ITS PURPOSE.....</b>	<b>4</b>
<b>2. TYPICAL INSTALLATIONS .....</b>	<b>5-6</b>
2.1 BASEMENT INSTALLATION .....	5
2.2 ATTIC INSTALLATION.....	5
2.3 MOUNTING CONSIDERATIONS .....	6
<b>3. INSTALL THE UNIT .....</b>	<b>7-17</b>
3.1 LOCATING AND MOUNTING THE UNIT .....	7
3.2 TOOLS AND MATERIAL .....	7
3.3 HOW TO HANG THE UNIT .....	7
3.4 PLANNING OF THE DUCTWORK .....	8
3.5 INSTALLING 6" DUCTS AND REGISTERS .....	8-10
3.6 INSULATED FLEXIBLE DUCTS INSTALLATION .....	11
3.7 EXTERIOR OPENING(S) INSTALLATION .....	11-17
<b>4. CONTROL .....</b>	<b>18-21</b>
4.1 INSTALLATION OF THE CONTROL.....	18-20
4.2 OPERATING THE CONTROL .....	20-21
<b>5. MAINTENANCE .....</b>	<b>22-24</b>
5.1 BIENNIAL MAINTENANCE .....	22
5.2 ANNUAL MAINTENANCE .....	23
5.3 MASTER RESET .....	24
<b>6. TROUBLESHOOTING .....</b>	<b>24</b>

## ABOUT THIS MANUAL/PRODUCT

The purpose of this manual is to help you to install properly your unit, and to show you how to operate and do the maintenance. Please read completely before starting the installation.

Please note the illustrations are typical ones.

We welcome any suggestions you may have concerning this manual and/or the unit, and we would appreciate hearing your comments on ways to better serve you. Please forward all correspondence to us at the address indicated on the product registration card included with this manual.

This manual uses the following symbols to emphasize particular information:

### **WARNING**

**Identifies an instruction which, if not followed, might cause serious personal injuries including possibility of death.**

### **CAUTION**

**Denotes an instruction which, if not followed, may severely damage the unit and/or its components.**

NOTE: Indicates supplementary information needed to fully complete an instruction.

Finally, we want to congratulate you on your purchase of this excellent unit which will allow you and your family to enjoy fresh air throughout your home for years to come!

NOTE: The unit does not require balancing because of its design.

# 1. YOUR UNIT AND ITS PURPOSE

## OPERATIONAL PRINCIPLES

The air exchanger is designed to eliminate problems of excessive humidity, to steady the temperature and the humidity and to filter and purify the air inside your house. The air exchanger carries out the following operations:

### AIR RECIRCULATION:

The system recirculates the air inside the house, without exchanging with the outside. This operation steadies the temperature and the humidity throughout.

### FILTRATION:

When the air flows through the system, a mechanical filter traps dust particles.

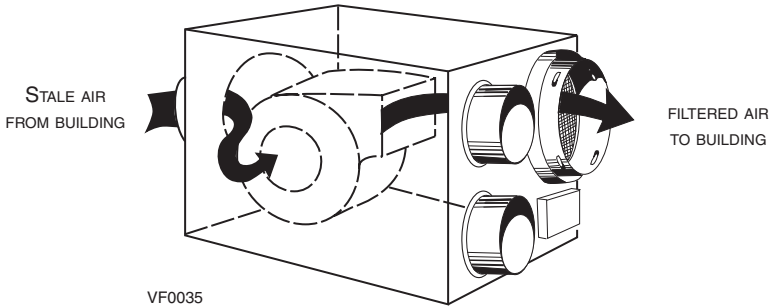

### CIRCULATION WITH AIR EXCHANGE:

While continually circulating the air within the house, the unit also evacuates part of this stale air and replaces it with fresh dry air from the outdoors. The following extra benefits are thus obtained: expelling the excess of humidity during the winter months, ventilate the house on hot summer nights, elimination of stale air.

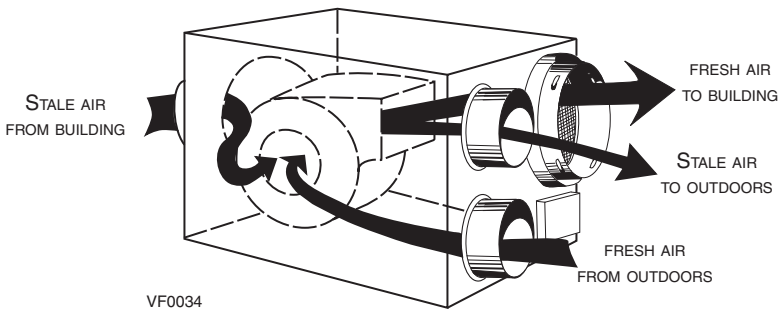

## 2. TYPICAL INSTALLATIONS

Use the following illustrations as guidelines to help you decide where your unit will be installed. The unit should be hung to the joists, using chains and springs (included). If needed, this unit can be installed upside down. For more details, see Point 3. INSTALL THE UNIT.

In every case, bathroom fan and a range hood should be used to exhaust stale air. Also, for homes with more than one level, we recommend one exhaust register at the highest level.

**NOTE:** An electrical outlet (standard 3-prong grounding outlet) has to be available within 3 feet from the unit.

### 2.1 BASEMENT INSTALLATION

Only one outside connection is needed when using the Tandem® transition\* and the dual outside port\*, simplifying the installation. These two components are included in the installation kit no. 15273 (purchase separately).

- NOTES:**
1. See Point 2.3 MOUNTING CONSIDERATIONS on next page for required joists opening.
  2. The installation kit no. 15273 is not available in the U.S.A.

\*Patented.

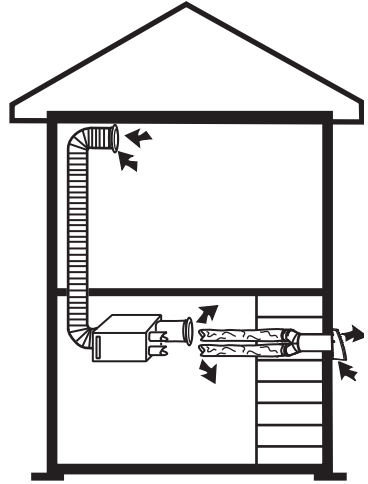

VH0053

### 2.2 ATTIC INSTALLATION

If the unit is installed in the attic, this unit must always be in operation during the winter season.

Use the installation kit no. EA20130 (purchase separately).

**NOTE:** The installation kit no. EA20130 is not available in the U.S.A.

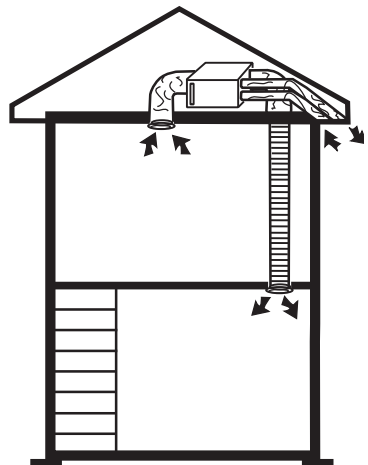

VH0004

## 2. TYPICAL INSTALLATIONS (CONT'D)

### 2.3 MOUNTING CONSIDERATIONS

This unit can be used for a retrofit application. Connect the existing ducts to the corresponding unit ports. If the previous stale air to outside duct and fresh air from outside duct are 5" diameter, install the 5" diameter adapters (included) over each of the corresponding unit ports. Also, if using the installation kit no. 15273 or no. EA20130 (not available in the U.S.A.), install these 5" diameter adapters. Use 4 screws (included) per adapter to attach them to the unit. See figure below.

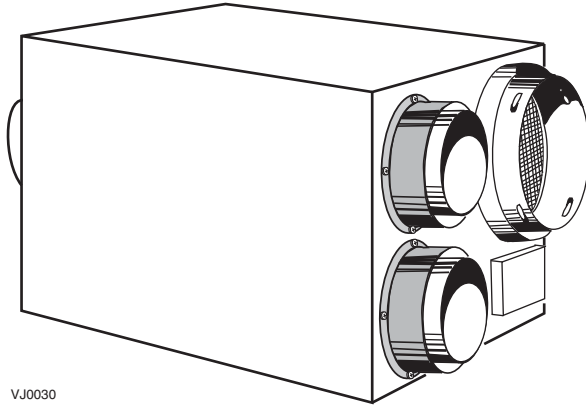

The joists opening needed to install the Tandem transition must be  $9\frac{3}{4}$ " (248 mm) minimum. Also, the maximum height of the tandem transition is  $8\frac{3}{4}$ " (222 mm). See Tandem transition end view below.

NOTE: The Tandem transition is included in the installation kit no. 15273 (not available in U.S.A.).

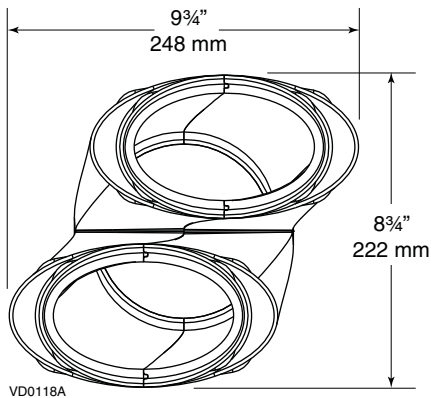

## 3. INSTALL THE UNIT

### 3.1 LOCATING AND MOUNTING THE UNIT

Choose an appropriate location for the unit, far from the areas of the house where peace and quiet are desired.

- So as to provide easy access for filter maintenance (sometimes, by installing the unit upside down, it becomes easier to get to the filter).
- Close to an exterior wall, so as to limit the length of the insulated flexible ducts to and from the unit.
- Away from hot chimneys and other fire hazards.
- Allow for a power source (standard 3-prong grounding outlet).

### 3.2 TOOLS AND MATERIALS

- Phillips or Robertson no. 2 screwdriver
- Scissors or utility knife (to cut duct tape and flexible ducts)
- Duct tape
- Jig saw
- A pair of metal shears (if the exterior covering of the house is aluminum or vinyl)
- A chisel and hammer (if the exterior covering of the house is brick)
- Caulking gun and caulking

### 3.3 HOW TO HANG THE UNIT

Use the 4 chains and springs in the hardware pack provided with the unit. According to your needs, the unit can be installed upside down.

#### CAUTION

**Make sure the unit is level.**

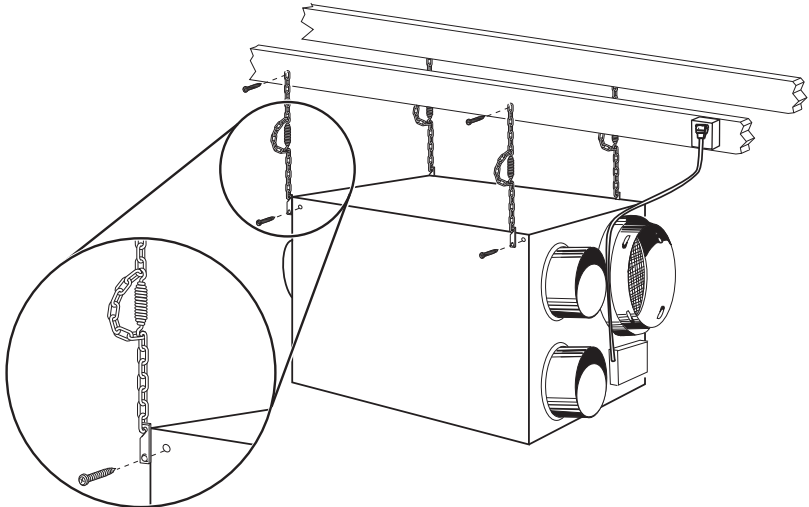

VD0156

### 3. INSTALL THE UNIT (CONT'D)

---

#### 3.4 PLANNING OF THE DUCTWORK

- Keep it simple. Plan for a minimum number of bends and joints. Keep the length of the insulated ducts to a minimum.
- Do not use wall cavities as ducts. Do not use branch lines smaller than 4" (102 mm) diameter.
- Do not ventilate crawl spaces or cold room. Do not attempt to recover the exhaust air from a dryer or a range hood, this would cause the clogging of the unit.
- Be sure to plan at least one exhaust register on the highest lived-in level of the house, if it has 2 floors or more.

#### 3.5 INSTALLING 6" DUCTS AND REGISTERS

##### **CAUTION**

**If ducts have to go through an unconditioned space, always use insulated ducts (purchase separately).**

##### 3.5.1 STALE AIR EXHAUST DUCTWORK

##### **⚠ WARNING**

**Never install a stale air exhaust register in a room where a combustion device operates, such as a gas water heater, a gas furnace or a fireplace.**

- Install the stale air exhaust register(s) in the main area where the contaminants are produced: kitchen, living room, etc. Position the register(s) as far from the stairway as possible and in such a way that the air circulates in all the lived-in spaces in the house.
- If a register is installed in the kitchen, it must be located at least 4 feet (1.2 m) from the range.
- Install the register(s) 6 to 12 inches (152 to 305 mm) from the register to the ceiling on an interior wall OR install it in the ceiling.
- Attach one end of the 6" flexible duct to the stale air exhaust register, and the other end to the unit stale air from building port, using tie wrap and duct tape.

##### 3.5.2 FRESH AIR DISTRIBUTION DUCTWORK

- Install the fresh air distribution register(s) in a large, open area in the lowest level to ensure the greatest possible air circulation. Keep in mind that the fresh air register(s) must be located as far as possible from the stale air register(s).
- Install the register(s) in the ceiling OR 6 to 12 inches (152 to 305 mm) from the ceiling on an interior wall. The duct length should be at least 15' (4.6 m). (The cooler air will then cross the upper part of the room and mix with room air before descending to occupant level.)
- Attach one end of the 6" flexible duct to the fresh air distribution register, and the other end to the unit fresh air to building port, using tie wrap and duct tape.



### 3. INSTALL THE UNIT (CONT'D)

#### 3.5 INSTALLING 6" DUCTS AND REGISTERS (CONT'D)

##### 3.5.3 SUGGESTED REGISTER LOCATIONS

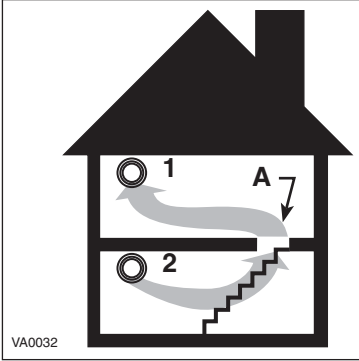

##### BUNGALOW

Basement stairwell (A): Open, lateral.

One stale air exhaust register (1) in the highest lived-in level of the house and one fresh air distribution register (2) in the lowest lived-in level of the house.

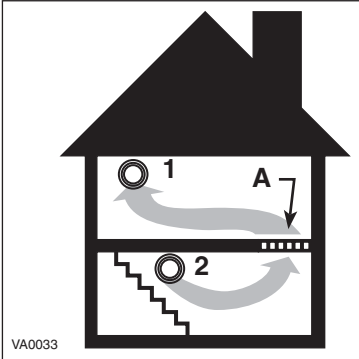

##### BUNGALOW

Basement stairwell (A): Closed.

One stale air exhaust register (1) in the highest lived-in level of the house and one fresh air distribution register (2) in the lowest lived-in level of the house. For the closed stairwell, use floor grilles (A).

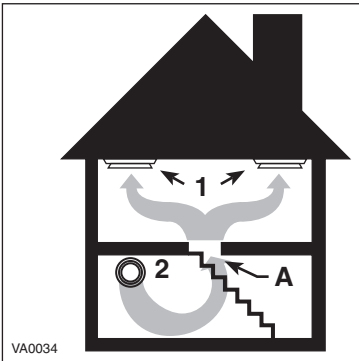

##### BUNGALOW

Basement stairwell (A): Open, central.

Two stale air exhaust registers (1) in the highest lived-in level of the house and one fresh air distribution register (2) in the lowest lived-in level of the house.

### 3. INSTALL THE UNIT (CONT'D)

#### 3.5 INSTALLING 6" DUCTS AND REGISTERS (CONT'D)

##### 3.5.3 SUGGESTED REGISTER LOCATIONS (CONT'D)

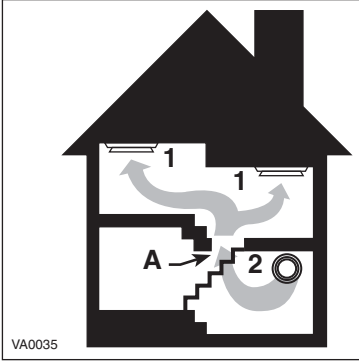

##### MULTI-LEVEL

Basement stairwell (A): Open, central.

Two stale air exhaust registers (1) in the upper lived-in levels of the house and one fresh air distribution register (2) in the lowest lived-in level of the house.

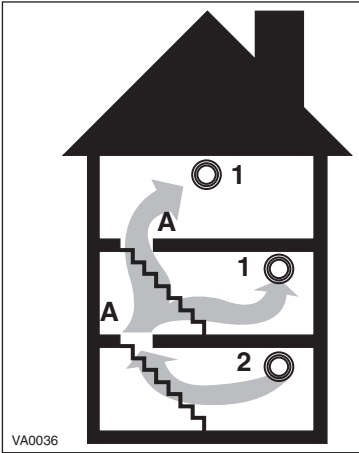

##### COTTAGE

Basement stairwell (A): Open.

Two stale air exhaust registers (1) in the upper lived-in levels of the house and one fresh air distribution register (2) in the lowest lived-in level of the house.

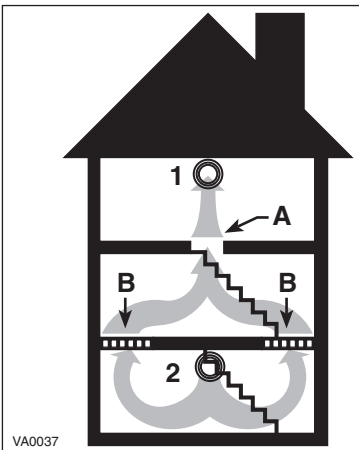

##### COTTAGE

Basement stairwell (A): One part open, some parts closed (B).

One stale air exhaust register (1) in the highest lived-in level of the house and one fresh air distribution register (2) in the lowest lived-in level of the house.

For the closed stairwell, use floor grilles (B).

### 3. INSTALL THE UNIT (CONT'D)

#### 3.6 INSULATED FLEXIBLE DUCTS INSTALLATION

##### CAUTION

**Make sure the vapor barrier on the insulated ducts does not tear during installation to avoid condensation within the ducts.**

Use the following procedure for connecting the insulated flexible ducts to the unit ports (exhaust to outdoors and fresh air from outdoors).

- Pull back the insulation to expose the flexible duct.
- Connect the interior flexible duct to the port using a tie wrap.
- Carefully seal the connection with duct tape.
- Pull the insulation over the joint.
- Apply duct tape to the joint making an airtight seal. Avoid compressing the insulation when pulling the tape tightly around the joint; compressed insulation loses its R value and causes water dripping due to condensation on the exterior surface of the duct.

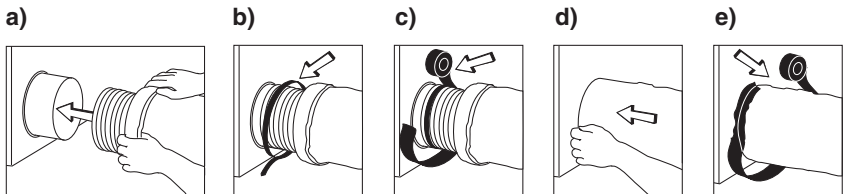

VJ0010

**NOTE:** In a retrofit installation, there maybe only one insulated duct already installed for the unit ports.

- If the unit is installed in the attic, connect this insulated duct to the exhaust to outdoor port.
- If the unit is installed in the basement, connect this insulated duct to the fresh air intake port.

#### 3.7 EXTERIOR OPENING(S) INSTALLATION

##### 3.7.1 TANDEM TRANSITION WITH DUAL EXTERIOR HOOD

If the joists are perpendicular to the ducts, or if the connection to the exterior hood is in a limited area, the installation will need 2 exterior hoods (or soffit grilles). Go to Point 3.7.2 or 3.7.4 for more details.

### 3. INSTALL THE UNIT (CONT'D)

#### 3.7 EXTERIOR OPENING(S) INSTALLATION (CONT'D)

##### 3.7.1 TANDEM TRANSITION WITH DUAL EXTERIOR HOOD (CONT'D)

1. For each duct, pull back the insulation to expose the interior flexible duct.

#### CAUTION

**Always connect the exhaust air to outside duct on top section of the Tandem transition.**

2. Connect the interior flexible duct to the smaller part of the Tandem transition (5" oval) using a tie wrap.
3. Pull the insulation over the joint. Pull the vapor barrier over the insulation.
4. Apply duct tape gently to the joint in order to make an airtight seal. See figures below.

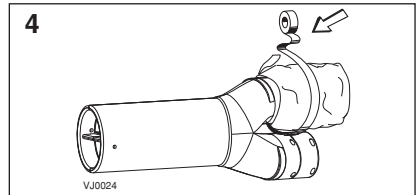
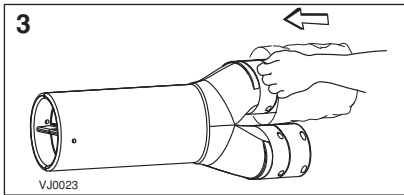
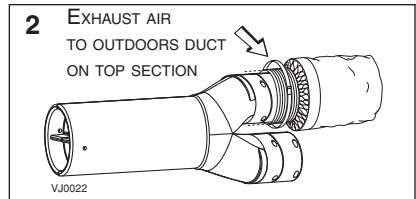
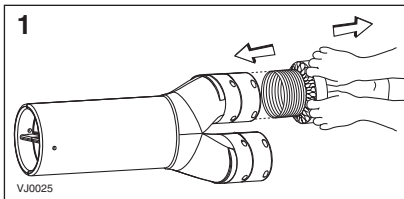

Dual exterior hood requires assembly. Using 2 no. 8 x 3/4" screws, assemble the top metal screen and the plastic grille to the dual exterior hood. Then, slide the bottom metal screen to the dual exterior hood. See illustration below.

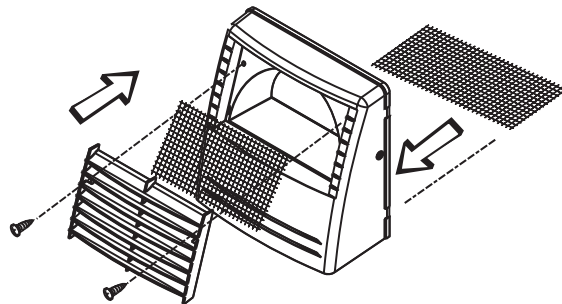

### 3. INSTALL THE UNIT (CONT'D)

#### 3.7 EXTERIOR OPENING(S) INSTALLATION (CONT'D)

##### 3.7.1 TANDEM TRANSITION WITH DUAL EXTERIOR HOOD (CONT'D)

The dual exterior hood must be installed at a minimum distance of 18 inches (457 mm) from the ground. See illustration at right.

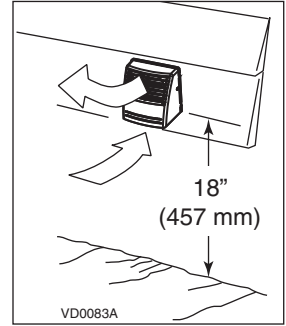

#### **⚠ WARNING**

Make sure this hood is at least 6 feet (1.8 m) away (or more, as per applicable building codes or standards) from sources of contamination such as:

- High efficiency furnace vent
- Any exhaust from a combustion source
- Gas meter exhaust, gas barbecue-grill
- Garbage bin

1. Using a jig saw, cut a 6" diameter hole in the exterior wall and insert the Tandem transition through this hole.

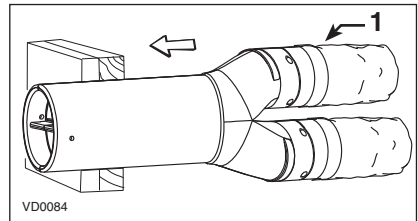

1) EXHAUST AIR TO OUTDOORS DUCT

#### **CAUTION**

The Tandem transition must be inserted in such way that the exhaust air to outdoors duct will be located on the top.

### 3. INSTALL THE UNIT (CONT'D)

#### 3.7 EXTERIOR OPENING(S) INSTALLATION (CONT'D)

##### 3.7.1 TANDEM TRANSITION WITH DUAL EXTERIOR HOOD (CONT'D)

2. Join the end of the Tandem transition to the rear of the exterior backplate. Secure with 2 Xmas tree pins and seal properly with duct tape.

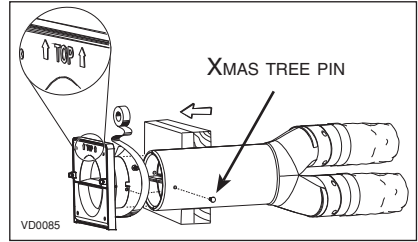

#### CAUTION

The exterior backplate must be installed with the word "TOP" pointing upward.

3. Lean the exterior backplate to the exterior wall. Using 4 no. 8 x 1½" screws, mount it to the wall. Seal the outline with caulking.

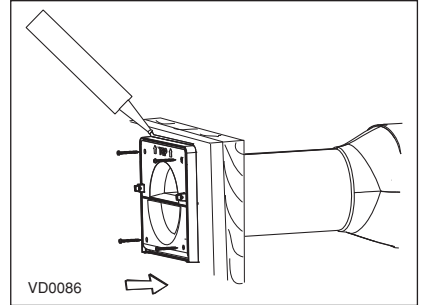

4. Snap the assembled exterior hood on its backplate and secure with 2 provided screws (no. 8 x 3/4" long).

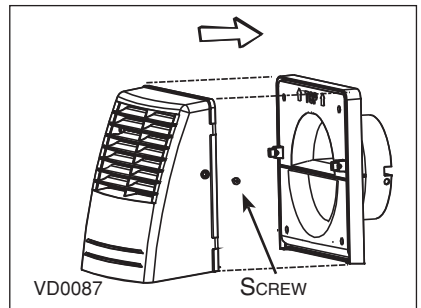

### 3. INSTALL THE UNIT (CONT'D)

#### 3.7 EXTERIOR OPENING(S) INSTALLATION (CONT'D)

##### 3.7.2 LOCATING TWO EXTERIOR HOODS

If this unit installation needs to have 2 exterior hoods, an additional exterior hood must be bought (sold separately, single exterior hood, part number 13940). Choose an appropriate location for installing the exterior hoods.

#### CAUTION

Due to its particular design, the **dual exterior hood must be used only for exhaust hood** when performing an installation using 2 exterior hoods. Use the single exterior hood for supply air.

#### ⚠ WARNING

Make sure the single exterior hood is at least 6 feet (1.8 m) away (or more, as per applicable building codes or standards) from sources of contamination such as:

- High efficiency furnace vent
- Any exhaust from a combustion source
- Gas meter exhaust, gas barbecue-grill
- Garbage bin

- The dual exterior hood must be located at a minimum distance of 4 inches (102 mm) from the ground.
- The single exterior hood must be located at a minimum distance of 18 inches (457 mm) from the ground.
- There must be a minimum distance of 6 feet (1.8 m) between the hoods to avoid cross-contamination. See figure below.

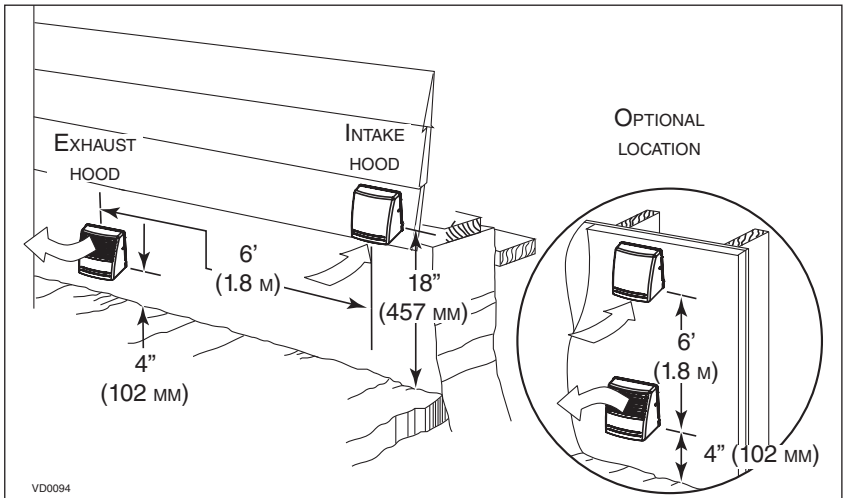

### 3. INSTALL THE UNIT (CONT'D)

#### 3.7 EXTERIOR OPENING(S) INSTALLATION (CONT'D)

##### 3.7.3 CONNECTING INSULATED DUCTS TO TWO EXTERIOR HOODS

### CAUTION

Make sure the insulated ductwork vapor barrier does not tear during installation.

1. For each exterior hood, using a jig saw, cut a 6" diameter hole in the exterior wall. Run each flexible duct through its respective hole in the wall.

### CAUTION

The exterior backplate must be installed with the word "TOP" pointing upward.

2. For each exterior hood, pull back the insulation to expose the flexible duct and, using a tie wrap, attach it to the inner ring of the exterior backplate. Carefully seal with duct tape (A). Pull the insulation over the joint. Pull the vapor barrier over the insulation and over the outer ring of the exterior backplate. Gently apply duct tape to the joint making an airtight seal (B).

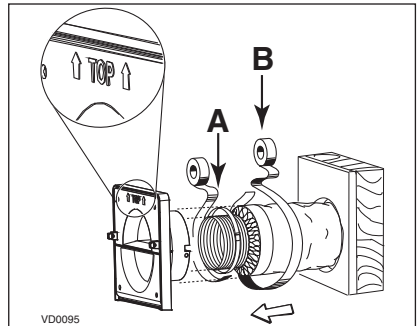

3. Attach the exterior backplate to the exterior wall. Using four provided screws, fix it to the wall. Seal the backplate with caulking, as shown beside.

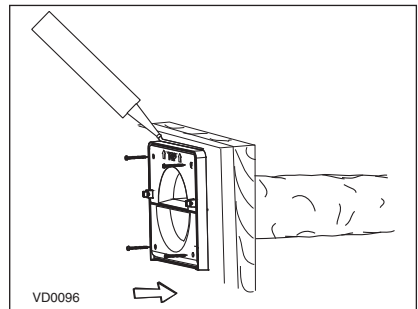

4. Snap each assembled exterior hood on its respective backplate location and secure each of them with their 2 provided screws.

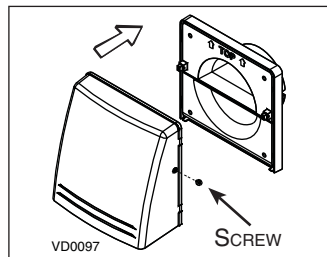
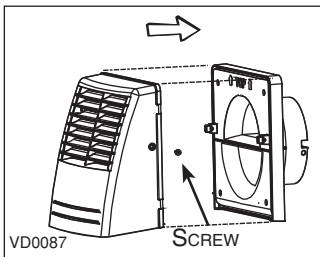



### 3. INSTALL THE UNIT (CONT'D)

#### 3.7 EXTERIOR OPENING(S) INSTALLATION (CONT'D)

##### 3.7.4 LOCATING TWO SOFFIT GRILLES

If this unit is installed in the attic, use the installation kit no. EA20130 (not available in the U.S.A.). Choose an appropriate location for installing the soffit grilles (included in the installation kit no. EA20130).

#### **⚠ WARNING**

**Make sure the air intake grille is at least 6 feet (1.8 m) away (or more, as per applicable building codes or standards) from sources of contamination such as:**

- High efficiency furnace vent
- Any exhaust from a combustion source
- Gas meter exhaust, gas barbecue-grill
- Garbage bin

- Do not locate where prevailing winds blow the stale air towards the fresh air vent.
- There must be a minimum distance of 6 feet (1.8 m) between the grilles to avoid cross-contamination. See illustration at right.

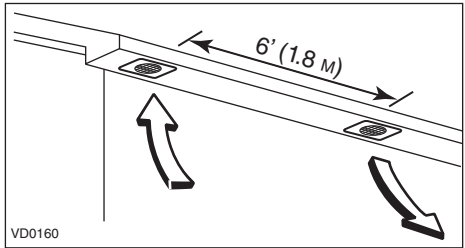

##### 3.7.5 CONNECTING INSULATED DUCTS TO TWO SOFFIT GRILLES

#### **CAUTION**

**Make sure the insulated ductwork vapor barrier does not tear during installation.**

1. For each exterior hole, using a jig saw, cut a 4¼" diameter hole in the soffit. Pull back the insulation to expose the flexible duct. Run each flexible duct through its respective hole.
2. Using provided screws, attach the flexible duct to the ring of the soffit grille. Carefully seal with duct tape. Assemble the soffit grilles to the soffit.

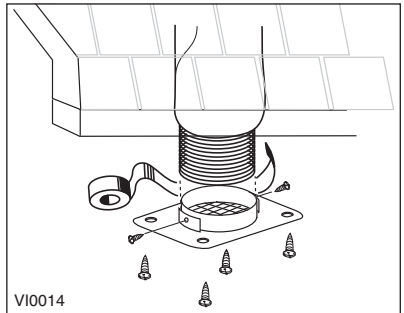

## 4. CONTROL

### 4.1 INSTALLATION OF THE CONTROL

#### **⚠ WARNING**

**Always disconnect the unit before making any connections. Failure in disconnecting power could result in electrical shock or damage of the control or electronic module of the unit.**

#### **CAUTION**

**Never install more than one control per unit.**

1. Determine the more convenient location for the control.

2. Remove the cover plate control (1). If you prefer to mount the control on an approved outlet box or an approved mounting bracket (not included), discard the backplate (2).

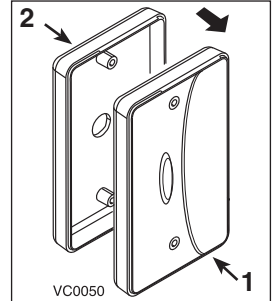

3. Take one end of the control cable and pass it through the control backplate (or outlet box or mounting bracket).

#### **⚠ WARNING**

**To avoid risk of electrical shocks, never install another wire in the same electrical box than the one for the control.**

4. Splice back this end of the cable to access the 4 wires. Remove the insulated sleeve of each wire ends. Make a loop with each bare end wire to hook them to their corresponding screw. Connect YELLOW wire to "Y" screw, RED wire to "R" screw, GREEN to "G" screw and BLACK to "B" screw. See illustration below.

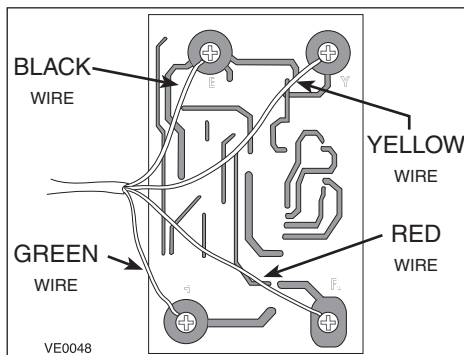

#### **⚠ WARNING**

**Make sure that the wires don't short circuit between themselves or by touching any other components on the control.**

## 4. CONTROL (CONT'D)

### 4.1 INSTALLATION OF THE CONTROL (CONT'D)

- Run the other end of the cable through the wall. Reinstall the cover plate. Using wall anchors (not included) and provided screws, mount the control on the wall. See illustrations below.

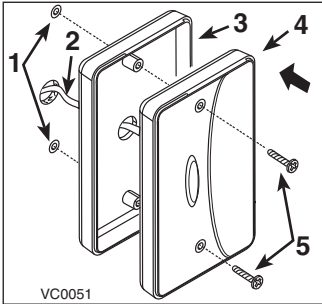

- VC0051
- 1 WALL ANCHORS
  - 2 CONTROL CABLE
  - 3 CONTROL BACKPLATE
  - 4 CONTROL
  - 5 SCREWS

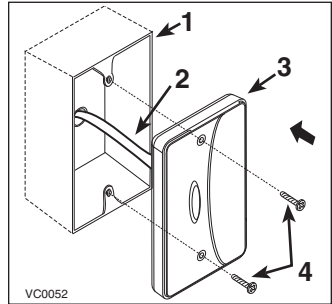

- VC0052
- 1 OUTLET BOX
  - 2 CONTROL CABLE
  - 3 CONTROL
  - 4 SCREWS

- Route the cable to the unit.

### CAUTION

Keep control low voltage wiring at least 1 foot (305 mm) away from motors, lightning ballast, light dimming circuit and power distribution panel. Do not route control wiring along with house power wiring. Avoid poor wiring connections. Failure to follow these practices can introduce electrical interference, which can cause erratic control operations.

- Remove the electrical box cover on the side of the unit.
- Slide the sleeve (included) over the cable control and pass the cable through the grommet.

### CAUTION

The sleeve must stay in the grommet. See figure below.

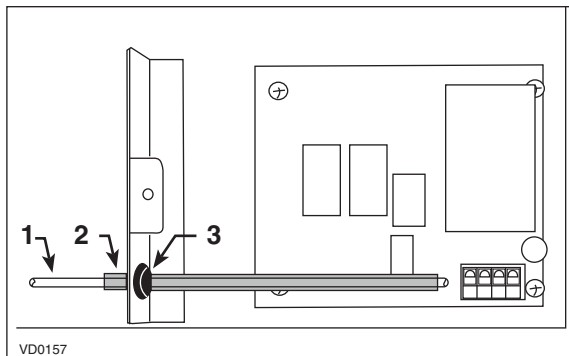

- VD0157
- 1 CONTROL CABLE
  - 2 SLEEVE
  - 3 GROMMET

## 4. CONTROL (CONT'D)

### 4.1 INSTALLATION OF THE CONTROL (CONT'D)

9. Splice back the end of the cable to access the 4 wires. Remove the insulated sleeve of each wire ends. Connect each wires in their corresponding terminal (YELLOW in "Y"; RED in "R"; GREEN in "G" and BLACK in "B").

10. Reinstall the electric box cover and plug the unit.

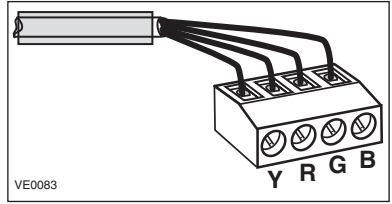

### 4.2 OPERATING THE CONTROL

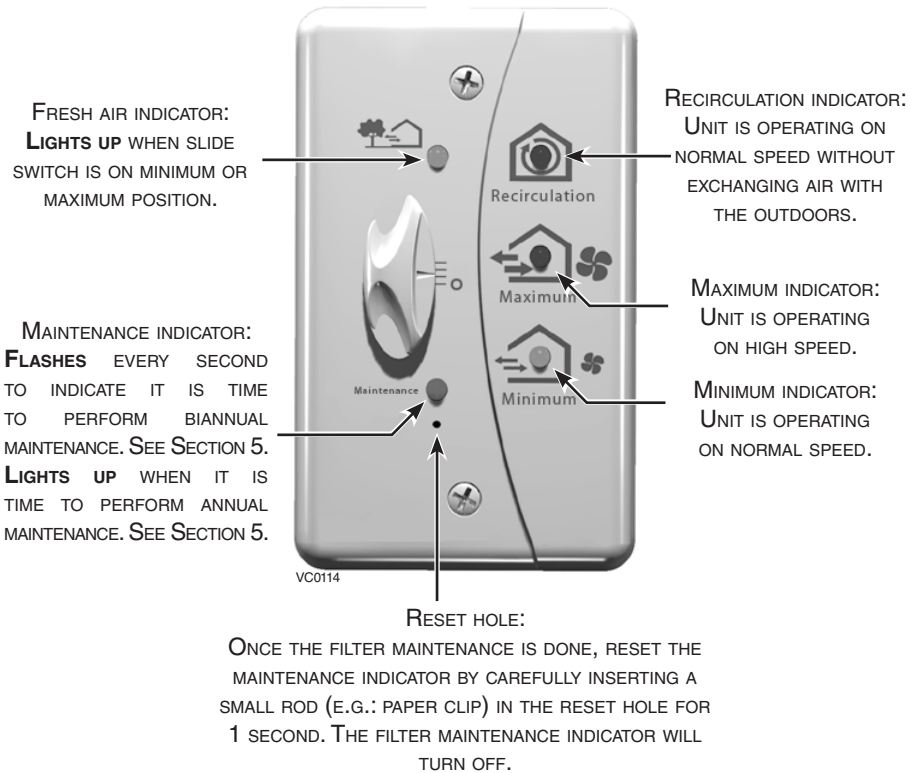

## 4. CONTROL (CONT'D)

---

### 4.2 OPERATING THE CONTROL (CONT'D)

- "O": To stop the unit, slide the button on this position.
- MINIMUM: For a day-to-day usage, slide the button on this position. The unit then will operate on normal speed.
- MAXIMUM: For a high speed operation, slide the button on this position. Generally used when extreme conditions occur, e.g.: parties, smokers, etc.
- RECIRCULATION: For a normal speed operation, without exchanging air with the outdoors, slide the button on this position. This mode is recommended in high humidity days (rain, heat wave). Also, use it when the outside temperature is extremely cold and/or the inside air is too dry. It can be used also to recirculate the heat coming from a wood stove throughout the house, or the fresh air from a cooling system.

## 5. MAINTENANCE

### WARNING

**Risk of electrical shocks. Before performing any maintenance or servicing, always disconnect the unit from its power source. It is recommended to wear safety glasses and gloves when performing maintenance or servicing.**

#### 5.1 BIENNIAL MAINTENANCE

1. Disconnect the unit power cord.

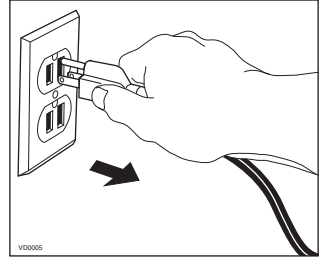

2. Clean filter
  - Remove filter.
  - Vacuum to remove most of the dust.
  - Wash with a mixture of warm water and mild soap. You may add bleach if you wish to disinfect (one tablespoon per gallon). Rinse thoroughly. Shake filter to remove excess water and let dry.

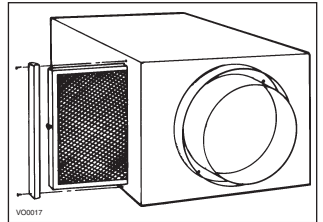

NOTE: Washing the filter in the top tray of the dishwasher is possible, but the aluminum frame might tarnish.

3. Plug back the unit

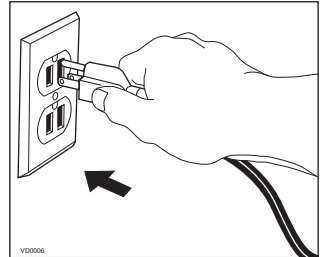

4. Reset the maintenance indicator by inserting a small rod (e.g.: paper clip end) into the control reset hole. Press lightly until the Maintenance indicator light turns off.

## 5. MAINTENANCE (CONT'D)

### 5.2 ANNUAL MAINTENANCE

1. Disconnect the unit power cord.

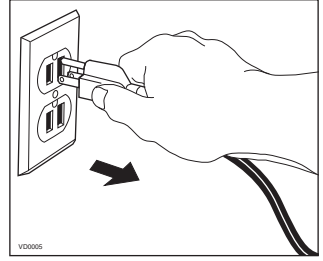

2. Clean filter
  - Remove filter.
  - Vacuum to remove most of the dust.
  - Wash with a mixture of warm water and mild soap. You may add bleach if you wish to disinfect (one tablespoon per gallon). Rinse thoroughly. Shake filter to remove excess water and let dry.

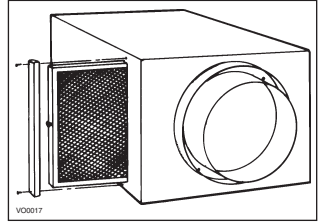

NOTE: Washing the filter in the top tray of the dishwasher is possible, but the aluminum frame might tarnish.

3. Check the exterior air intake hood:
  - Make sure there are no leaves, twigs, ice or snow that could be drawn into the vent.
  - Clean if necessary.

### CAUTION

**Even a partial blocking of this air vent could cause the unit to malfunction.**

4. Plug back the unit.

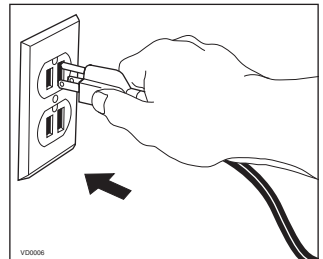

5. Reset the maintenance indicator by inserting a small rod (e.g.: paper clip end) into the control reset hole. Press lightly until the Maintenance indicator light turns off.

## 5. MAINTENANCE (CONT'D)

---

### 5.3 MASTER RESET

Use the master reset only if you perform the annual maintenance before the annual maintenance indicator is on. By inserting a small rod (e.g.: paper clip end) during 5 seconds and more into the control reset hole, a master reset will be done and both biannual and annual maintenance filter are reset.

If the control is on "O" position, fresh air light indicator will flash for 1 second.

If the control is on Minimum or Maximum position, the unit motor and the fresh air light indicator will turn off for 3 seconds.

If the control is on Recirculation position, the unit motor will turn off during 3 seconds.

## 6. TROUBLESHOOTING

---

PROBLEMS		SOLUTIONS
1	Unit does not start on Minimum or Maximum position.	<ul style="list-style-type: none"><li>•Check breaker or fuse in main distribution panel.</li><li>•Check if there is 120V at the electrical outlet.</li></ul>
2	Unit does not run on Minimum, but runs on Maximum.	<ul style="list-style-type: none"><li>•Check control wiring and control connections.</li></ul>
3	Unit does not work.	<ul style="list-style-type: none"><li>•The fuse may be blown. Unplug the unit. Unscrew the electrical enclosure. Check if the fuse is blown on the electronic control board (the strand is broken). If it is blown, replace the fuse with the exact same type.</li></ul>
4	Unit is not operating as per the selected mode.	<ul style="list-style-type: none"><li>•Check control wiring.</li></ul>
5	Control indicators do not work properly or not at all.	<ul style="list-style-type: none"><li>•Check control wiring.</li></ul>
6	Air is too dry.	<ul style="list-style-type: none"><li>•Avoid operating the unit on Maximum mode.</li><li>•Use the Recirculation mode.</li></ul>
7	Persistent condensation.	<ul style="list-style-type: none"><li>•Turn on the central heating system.</li><li>•Store the firewood outside the house.</li><li>•Do not completely close curtains, blinds, etc.</li></ul>

If the problem is still not solved, call your installer or the nearest approved Service Center. You can also reach the Customer Service Department at the following telephone numbers:

Exclusively for model AE60: 1-800-637-1453.

Exclusively for model EA1500: 1-800-567-3855.

Exclusively for model HV 1.5: 1-866-737-7770.



# Guide d'installation et d'utilisation

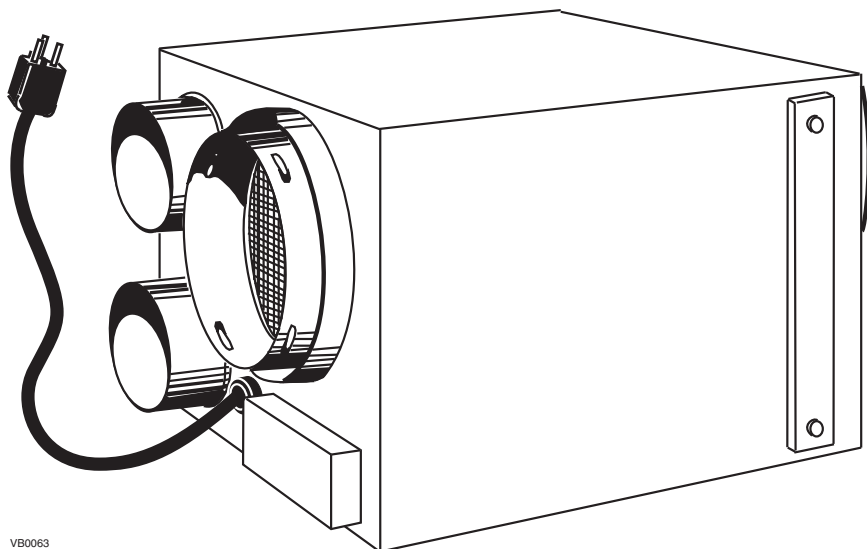

VB0063

## AE60 - EA 1500 - HV 1.5

USAGE RÉSIDENTIEL SEULEMENT

**LIRE ET CONSERVER CES DIRECTIVES**

INSTALLATEUR : LAISSER CE GUIDE AU PROPRIÉTAIRE.

PROPRIÉTAIRE : DIRECTIVES D'UTILISATION ET  
D'ENTRETIEN EN PAGES 20 À 24.

ADRESSE DE VOTRE INSTALLATEUR



7 72371 08145 1

06095 RÉV. 05

## **⚠ AVERTISSEMENT**

### **AFIN DE RÉDUIRE LES RISQUES D'INCENDIE, D'ÉLECTROCUTION OU DE BLESSURES CORPORELLES, VEUILLEZ SUIVRE LES INSTRUCTIONS SUIVANTES :**

1. Cet appareil a été conçu pour usage résidentiel seulement.
2. N'utilisez cet appareil que de la façon prévue par le fabricant. Si vous avez des questions, contactez le fabricant à l'adresse ou au numéro de téléphone indiqués dans le texte de la garantie.
3. Avant de remplacer les filtres, de nettoyer ou de réparer l'appareil, débranchez le cordon d'alimentation de la prise électrique.
4. Les travaux d'installation et de raccordement électrique doivent être effectués par une personne qualifiée, conformément aux codes et standards de construction, incluant ceux concernant la protection contre les incendies.
5. Cet appareil n'est pas conçu pour fournir l'air nécessaire à la combustion et/ou à la dilution des appareils à foyer.
6. Lorsque vous coupez ou percez un mur ou un plafond, prenez garde de ne pas endommager les fils électriques ou autre installation qui pourraient y être dissimulés.
7. Ne pas utiliser cet appareil avec une commande de vitesse à semi-conducteur, sauf les commandes C34, CMR et ACCGSC3.
8. Cet appareil doit être mis à la terre. Pour votre propre protection, le cordon d'alimentation est muni d'une fiche à 3 broches. Cette fiche doit être branchée à une prise à 3 trous avec une mise à la terre, conformément au code national d'électricité ainsi qu'aux codes et règlements locaux. Ne pas enlever la broche pour la mise à la terre. Ne pas utiliser de rallonge électrique.
9. Ne pas installer dans une aire de cuisson ou brancher directement à aucun appareil ménager.
10. Ne pas utiliser pour évacuer des matières ou des vapeurs dangereuses ou explosives.
11. Ne pas installer les conduits directement au-dessus ou à moins de 2 pi (0,61 m) d'aucune fournaise, de son conduit de distribution, de chaudière ou d'aucun appareil de chauffage. Ne raccorder les conduits de l'appareil à aucun conduit de la fournaise, autant au plenum de retour d'air qu'à son conduit de distribution.
12. Il est recommandé de porter des lunettes et des gants de sécurité lors de l'installation, de l'entretien ou de la réparation de cet appareil.
13. Lorsqu'une réglementation est en vigueur localement et qu'elle comporte des exigences d'installation et/ou de certification plus restrictives, lesdites exigences prévalent sur celles de ce document et l'installateur entend s'y conformer à ses frais.
14. Cet appareil est muni d'une protection contre les surcharges (fusible). Un fusible brûlé indique une surcharge ou un court-circuit. Si le fusible brûle, débrancher l'appareil de la prise. Remplacer le fusible selon les instructions de service (respecter les spécifications inscrites sur la plaque signalétique de l'appareil) et vérifier l'appareil. Si le fusible remplacé brûle lui aussi, il peut s'agir d'un court-circuit et l'appareil doit être jeté ou retourné au centre de service autorisé pour examen et/ou réparation.
15. Ne pas faire fonctionner le ventilateur si sa fiche ou son cordon d'alimentation est endommagé. Se défaire de l'appareil ou le retourner à un centre de services autorisé pour examen et/ou réparation.
16. Ne pas faire cheminer le cordon d'alimentation sous une moquette. Ne pas couvrir le cordon avec une carpe, un tapis ou autres revêtements similaires. Ne pas faire cheminer le cordon d'alimentation sous les meubles ou les appareils électroménagers. Placer le cordon hors des endroits passants afin que personne ne trébuche.

## **ATTENTION**

1. Afin d'éviter l'encrassement prématuré des filtres, arrêter le fonctionnement de votre appareil lors de travaux de construction/rénovation, etc.
2. Pour plus d'informations au sujet de votre appareil, veuillez lire les autocollants apposés sur celui-ci.
3. S'assurer que les bouches correspondantes donnent à l'extérieur. Ne pas aspirer ou évacuer l'air dans des espaces restreints comme l'intérieur des murs ou plafond ou dans le grenier, un vide sanitaire ou un garage.
4. Destiné pour usage résidentiel seulement, selon les prescriptions du NFPA 90B.
5. Le réseau de conduit doit être installé selon tous les codes locaux et nationaux en vigueur.
6. Ne pas utiliser l'échangeur d'air AE60, EA 1500 ou le HV 1.5 lors de travaux de vernissage. De plus, si l'appareil est situé dans l'entretoit, boucher la grille d'aspiration d'air vicié et la grille de distribution d'air frais. Les vapeurs de vernis peuvent endommager l'appareil.
7. Les pièces mécaniques et électroniques de l'appareil devraient être inspectées annuellement par du personnel d'entretien qualifié.
8. Si l'appareil est installé dans l'entretoit, l'appareil doit fonctionner sans arrêt durant l'hiver afin d'éviter la formation de condensation à l'intérieur de l'appareil et des conduits.
9. Lors de tempête de neige/pluie, faire fonctionner l'appareil en mode recirculation afin d'empêcher l'infiltration d'eau dans le ventilateur.

# TABLE DES MATIÈRES

<b>1. VOTRE APPAREIL ET SON RÔLE .....</b>	<b>4</b>
<b>2. INSTALLATIONS TYPES .....</b>	<b>5-6</b>
2.1 INSTALLATION AU SOUS-SOL.....	5
2.2 INSTALLATION AU GRENIER.....	5
2.3 CONSIDÉRATIONS D'INSTALLATION.....	6
<b>3. INSTALLATION DE L'APPAREIL.....</b>	<b>7-17</b>
3.1 EMPLACEMENT ET INSTALLATION DE L'APPAREIL.....	7
3.2 OUTILS ET MATÉRIEAUX.....	7
3.3 COMMENT SUSPENDRE L'APPAREIL .....	7
3.4 PLANIFICATION DU RÉSEAU DE CONDUITS .....	8
3.5 INSTALLATION DES CONDUITS DE 6 PO ET DES GRILLES.....	8-10
3.6 INSTALLATION DES CONDUITS FLEXIBLES ISOLÉS.....	11
3.7 INSTALLATION DE LA (DES) BOUCHES(S) EXTÉRIEURE(S).....	11-17
<b>4. COMMANDE.....</b>	<b>18-21</b>
4.1 INSTALLATION DE LA COMMANDE.....	18-20
4.2 UTILISATION DE LA COMMANDE .....	20-21
<b>5. ENTRETIEN.....</b>	<b>22-24</b>
5.1 ENTRETIEN SEMESTRIEL .....	22
5.2 ENTRETIEN ANNUEL.....	23
5.3 RÉINITIALISATION GÉNÉRALE.....	24
<b>6. DÉPANNAGE .....</b>	<b>24</b>

## À PROPOS DE CE GUIDE/PRODUIT

Ce guide a été rédigé dans le but de vous aider à installer votre appareil, ainsi qu'à vous indiquer comment l'utiliser et l'entretenir. Nous vous encourageons à consulter l'ensemble des sections de ce guide car chacune présente des informations importantes.

Certains détails de votre appareil peuvent différer légèrement de ceux illustrés, les illustrations qui s'y trouvent sont génériques.

Vos commentaires et suggestions sur ce guide ou votre appareil sont les bienvenus. Ils nous permettront d'encore mieux vous servir. Faites-nous parvenir le tout à l'adresse figurant sur la fiche d'enregistrement du produit, laquelle est insérée dans le présent guide.

Ce guide utilise les symboles suivants afin d'accentuer les informations particulières :

### AVERTISSEMENT

**Identifie une instruction qui, si elle n'est pas suivie, peut causer de graves blessures personnelles ou la mort.**

### ATTENTION

**Identifie une instruction qui, si elle n'est pas suivie, peut gravement endommager l'appareil et/ou ses pièces.**

NOTE : Indique une information supplémentaire afin de réaliser complètement une instruction.

En terminant, nous tenons à vous féliciter pour l'achat de cet excellent appareil qui assurera, à vous et à votre famille, des années d'air frais à l'intérieur de votre demeure.

NOTE : Grâce à son design, l'appareil ne nécessite pas de balancement.

# 1. VOTRE APPAREIL ET SON RÔLE

## PRINCIPES DE FONCTIONNEMENT

L'échangeur d'air est conçu pour éliminer les problèmes d'humidité excessive, pour uniformiser la température et l'humidité ainsi que pour filtrer et purifier l'air ambiant de la maison. L'échangeur d'air effectue les opérations suivantes :

### RECIRCULATION DE L'AIR :

L'appareil fait circuler l'air à l'intérieur de la maison, sans échange d'air avec l'extérieur. Ce faisant, il uniformise la température et l'humidité.

### FILTRATION :

L'air qui circule dans l'appareil passe au travers d'un filtre mécanique qui capte ses impuretés.

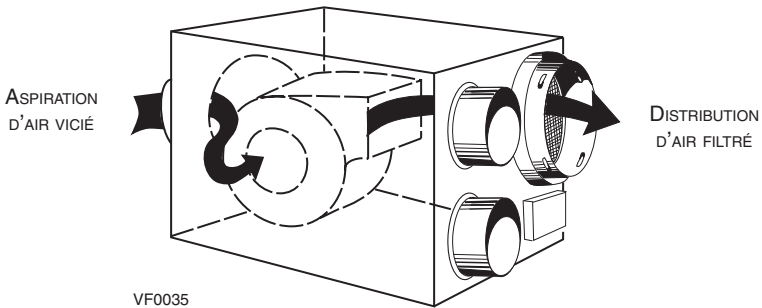

### CIRCULATION AVEC ÉCHANGE D'AIR :

Tout en faisant circuler l'air dans toute la maison, l'appareil évacue une partie de l'air vicié et le remplace par de l'air frais et sec provenant de l'extérieur. Les bienfaits suivants sont ainsi obtenus : évacuation de l'excès d'humidité lors des mois d'hiver, élimination de l'air vicié, un air ambiant plus confortable durant les chaudes nuits d'été.

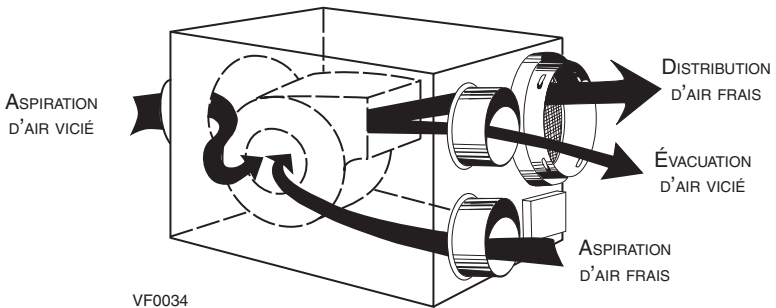

## 2. INSTALLATIONS TYPES

Se servir des illustrations ci-dessous comme repères afin de vous aider à choisir l'installation qui vous conviendra le mieux. L'appareil doit être suspendu aux solives, à l'aide des chaînes et ressorts (fournis). Si nécessaire, installer l'appareil en position inversée. Pour plus de détails, voir le point 3 INSTALLATION DE L'APPAREIL.

Dans tous les cas, utiliser un ventilateur de salle de bains ainsi qu'une hotte de cuisinière pour évacuer l'air vicié. Aussi, pour les maisons ayant plus d'un étage, installer une grille d'évacuation d'air vicié à l'étage le plus élevé.

NOTE : Une prise électrique standard à 3 trous avec une mise à la terre doit être accessible à moins de 3 pieds de l'appareil.

### 2.1 INSTALLATION AU SOUS-SOL

Grâce à notre transition Tandem®\* et à la bouche extérieure double\* un seul trou est requis dans la paroi extérieure de la maison, ce qui simplifie l'installation.

Ces deux pièces font partie de la trousse d'installation n° 15273 (non fournie).

NOTES : 1. Voir le point 2.3 CONSIDÉRATIONS D'INSTALLATION en page suivante pour connaître la distance requise entre les solives.

2. La trousse d'installation n° 15273 n'est pas offerte aux É.-U.

\*Brevetées

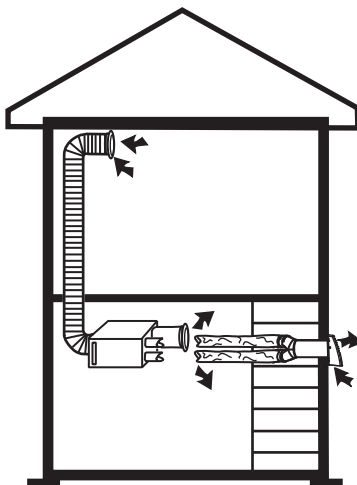

VH0053

### 2.2 INSTALLATION AU GRENIER

Si'il est installé dans l'entretoit, l'appareil doit fonctionner continuellement durant l'hiver.

Utiliser la trousse d'installation n° EA20130 (non fournie).

NOTE : La trousse d'installation n° EA20130 n'est pas offerte aux É.-U.

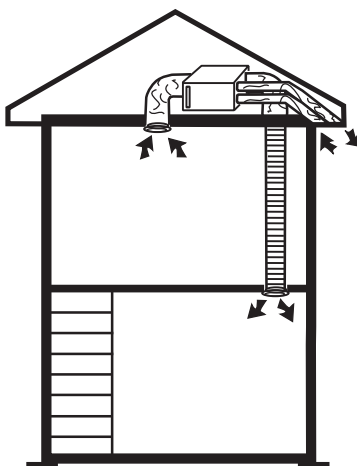

VH0004

## 2. INSTALLATIONS TYPES (SUITE)

### 2.3 CONSIDERATIONS D'INSTALLATION

Cet appareil peut être utilisé pour en remplacer un déjà installé. Relier les conduits existants aux bouches correspondantes de l'appareil. Si les conduits d'origine d'évacuation d'air vicié et d'aspiration d'air frais sont de 5 po de diamètre, visser les adaptateurs de 5 po de diamètre (fournis) par dessus les bouches de 4 po de l'appareil. Aussi, installer ces adaptateurs si les trousse d'installation n<sup>os</sup> 15273 ou EA20130 (non offertes aux É.-U.) sont utilisées. Se servir de 4 vis (fournies) par bouche. Voir l'illustration ci-dessous.

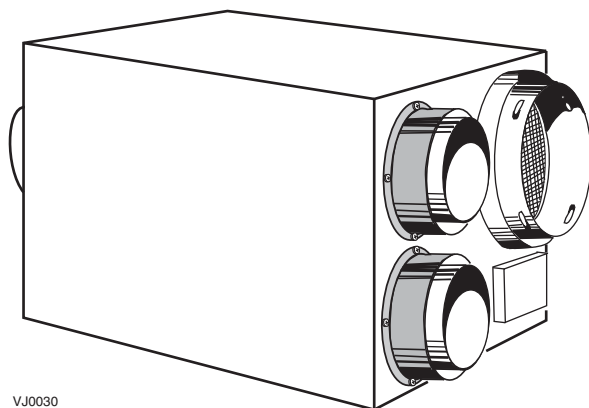

VJ0030

La distance requise entre les solives pour l'installation de la transition Tandem est d'au moins 9 $\frac{3}{4}$  po (248 mm). La hauteur maximale de cette transition Tandem est de 8 $\frac{3}{4}$  po (222 mm). Voir l'illustration ci-dessous.

NOTE : La transition Tandem fait partie de la trousse d'installation n<sup>o</sup> 15273 (non offerte aux É.-U.).

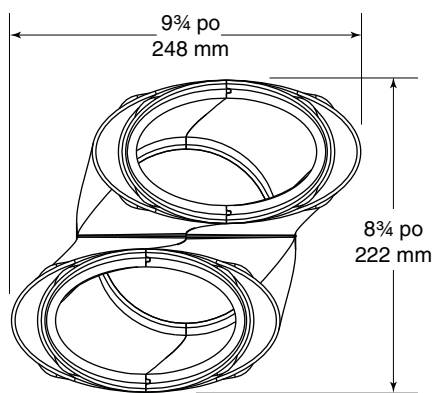

VD0118F

### 3. INSTALLATION DE L'APPAREIL

#### 3.1 EMBLACEMENT ET INSTALLATION DE L'APPAREIL

Choisir un bon emplacement pour l'appareil, éloigné des pièces où l'on recherche la tranquillité.

- De façon à pouvoir accéder facilement au filtre, pour l'entretien (quelquefois, en installant l'appareil à l'envers, il est possible de faciliter cet accès).
- Près d'un mur extérieur, afin de limiter la longueur des conduits flexibles isolés.
- Éloigné des cheminées et autres risques d'incendie.
- Prévoir une source d'alimentation électrique (prise standard à trois alvéoles avec une mise à la terre).

#### 3.2 OUTILS ET MATÉRIAUX

- Tournevis Phillips ou Robertson n° 2
- Des ciseaux ou un couteau (pour couper le ruban adhésif en toile et les conduits flexibles)
- Du ruban adhésif en toile
- Une scie va-et-vient
- Des ciseaux à tôle (si le revêtement de la maison est en aluminium ou en vinyle)
- Un burin et un marteau (si le revêtement extérieur de votre maison est en brique)
- Un pistolet à calfeutrer et du calfeutre

#### 3.3 COMMENT SUSPENDRE L'APPAREIL

Se servir des 4 chaînes et ressorts fournis dans la boîte de quincaillerie. Selon vos besoins, l'appareil peut être installé en position inverse.

#### ATTENTION

S'assurer que l'appareil est au niveau.

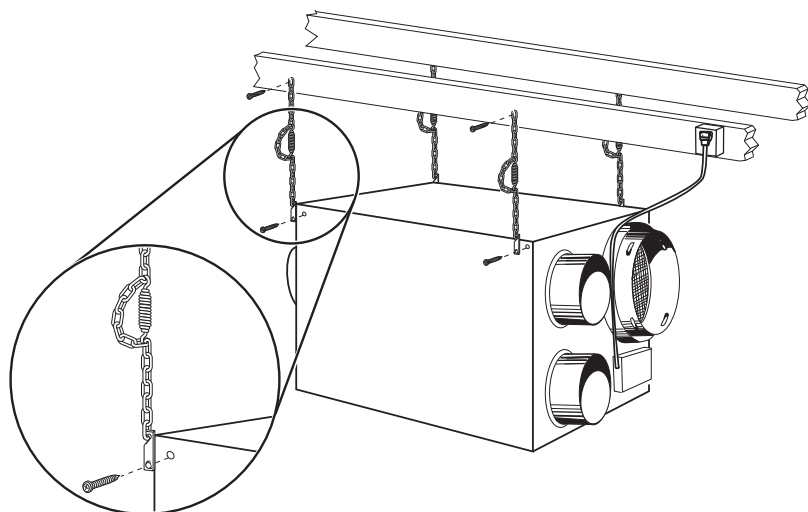

VD0156

### 3. INSTALLATION DE L'APPAREIL (SUITE)

#### 3.4 PLANIFICATION DU RÉSEAU DE CONDUITS

- Prévoir un réseau le plus simple possible, avec un minimum de coudes et de raccords. La longueur des conduits isolés doit être réduite au minimum.
- Ne pas utiliser de murs creux comme conduits. Ne pas utiliser de conduits de dérivation plus petits que 4 po (102 mm) de diamètre.
- Ne pas ventiler les vides sanitaires ni les chambres froides. Ne pas essayer de récupérer l'air évacué d'une sécheuse ou d'une hotte de cuisinière; cela causerait l'encrassement de l'appareil.
- Si la maison a plus d'un étage, prévoir au moins une grille d'aspiration au niveau le plus élevé.

#### 3.5 INSTALLATION DES CONDUITS DE 6 PO ET DES GRILLES

##### ATTENTION

**Utiliser toujours des conduits isolés (non fournis) si ces conduits doivent passer où la température ambiante n'est pas tempérée.**

##### 3.5.1 CONDUIT D'ÉVACUATION D'AIR VICIÉ

##### AVERTISSEMENT

**Ne jamais installer une grille d'évacuation dans une pièce où se trouve un appareil de combustion tel qu'une fournaise, un chauffe-eau à gaz ou un foyer.**

- Installer la (les) grille(s) d'évacuation d'air vicié dans les pièces qui génèrent des polluants : cuisine, salon, etc. La grille doit être la plus éloignée possible des escaliers, de façon à ce que l'air circule librement dans toutes les pièces habitées.
- Si une grille est installée dans la cuisine, elle doit être située à au moins 4 pi (1,2 m) au dessus de la cuisinière.
- Installer la (les) grille(s) sur un mur, à une distance de 6 po à 12 po (152 mm à 305 mm) du plafond OU au plafond.
- Relier une extrémité du conduit flexible de 6 po à la grille d'évacuation d'air vicié et l'autre extrémité à la bouche d'aspiration d'air vicié, à l'aide d'attaches autobloquantes et de ruban adhésif en toile.

##### 3.5.2 CONDUIT DE DISTRIBUTION D'AIR FRAIS

- Installer la (les) grille(s) de distribution d'air frais dans une vaste pièce, afin d'assurer la meilleure circulation d'air possible. Se rappeler que la (les) grille(s) de distribution d'air frais doivent être la (les) plus éloignée(s) possible de la (des) grille(s) d'aspiration d'air vicié.
- Installer la (les) grille(s) au plafond OU sur un mur, à une distance de 6 po à 12 po (152 mm à 305 mm) du plafond. La longueur du conduit doit être d'au moins 15 pi (4,6 m). (L'air frais circulera à travers la partie supérieure de la pièce et se mélangera avec l'air ambiant avant de descendre au niveau des occupants).
- Relier une extrémité du conduit flexible de 6 po à la grille de distribution d'air frais, et l'autre extrémité à la bouche de distribution d'air frais de l'appareil, à l'aide d'attaches autobloquantes et de ruban adhésif en toile.



### 3. INSTALLATION DE L'APPAREIL (SUITE)

#### 3.5 INSTALLATION DES CONDUITS DE 6 PO ET DES GRILLES (SUITE)

##### 3.5.3 EMBLEMES SUGGÉRÉS DES GRILLES

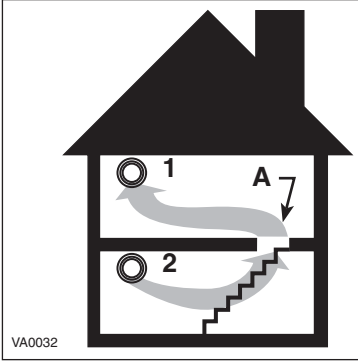

##### BUNGALOW

Cage d'escalier du sous-sol (A) : ouverte, latérale.

Une grille d'évacuation d'air vicié (1) au niveau habité le plus haut de la maison et une grille de distribution d'air frais (2) au plus bas niveau habité de la maison.

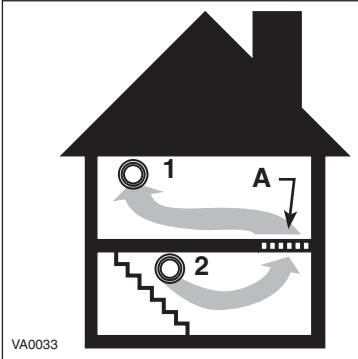

##### BUNGALOW

Cage d'escalier du sous-sol (A) : fermée.

Une grille d'évacuation d'air vicié (1) au niveau habité le plus haut de la maison et une grille de distribution d'air frais (2) au plus bas niveau habité de la maison. Utiliser une grille de plancher pour compenser la fermeture de la cage d'escalier.

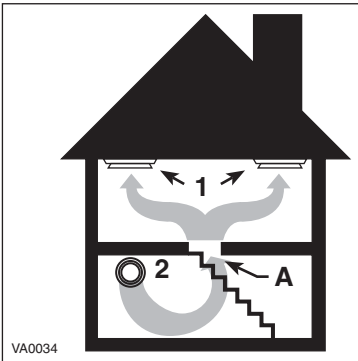

##### BUNGALOW

Cage d'escalier du sous-sol (A) : ouverte, centrale.

Deux grilles d'évacuation d'air vicié (1) au niveau habité le plus haut de la maison et une grille de distribution d'air frais (2) au plus bas niveau habité de la maison.

### 3. INSTALLATION DE L'APPAREIL (SUITE)

#### 3.5 INSTALLATION DES CONDUITS DE 6 PO ET DES GRILLES (SUITE)

##### 3.5.3 EMBLEMES SUGGÉRÉS DES GRILLES (SUITE)

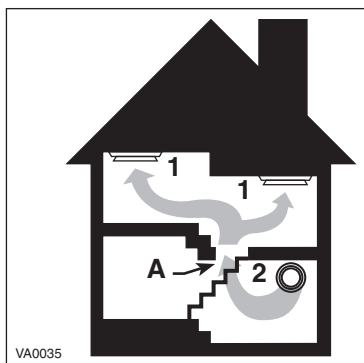

##### MAISON À DEMI-NIVEAUX

Cage d'escalier (A) : ouverte, centrale.  
Deux grilles d'évacuation d'air vicié (1) aux niveaux les plus élevés de la maison et une grille de distribution d'air frais (2) au plus bas niveau habité de la maison.

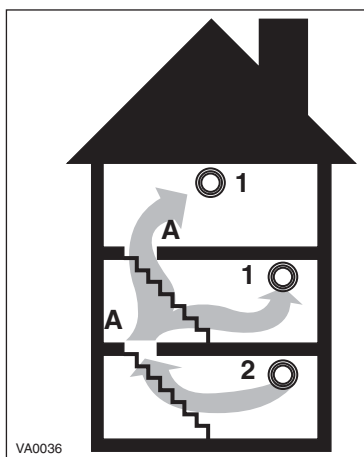

##### COTTAGE

Cage d'escalier (A) : ouverte.  
Deux grilles d'évacuation d'air vicié (1) aux niveaux les plus élevés de la maison et une grille de distribution d'air frais (2) au plus bas niveau habité de la maison.

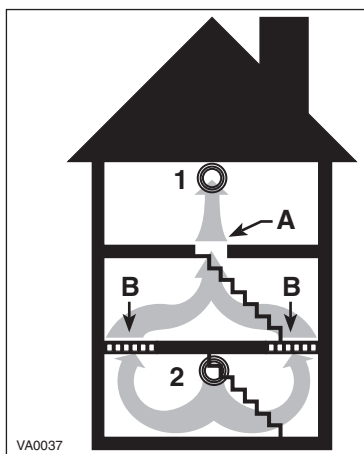

##### COTTAGE

Cage d'escalier (A) : ouverte en partie, fermée en d'autres endroits (B).  
Une grille d'évacuation d'air vicié (1) au niveau le plus élevé de la maison et une grille de distribution d'air frais (2) au plus bas niveau habité de la maison.  
Utiliser des grilles de plancher (B) pour compenser la fermeture de la cage d'escalier.

### 3. INSTALLATION DE L'APPAREIL (SUITE)

#### 3.6 INSTALLATION DES CONDUITS FLEXIBLES ISOLÉS

##### ATTENTION

**S'assurer que le coupe-vapeur des conduits isolés ne se déchire pas durant l'installation afin d'éviter la condensation à l'intérieur des conduits.**

Procéder comme suit pour raccorder les conduits flexibles isolés aux bouches de l'appareil (évacuation d'air vicié et aspiration d'air frais).

- Tirer sur l'isolant pour exposer le conduit flexible.
- À l'aide d'une attache autobloquante, relier le conduit flexible intérieur à la bouche.
- Sceller soigneusement le joint avec du ruban adhésif en toile.
- Tirer l'isolant au-dessus du joint.
- Recouvrir le joint de ruban adhésif en toile jusqu'à étanchéité complète. Éviter de comprimer l'isolant lors du serrage du ruban autour du joint. Un isolant comprimé perd sa valeur « R » et provoque aussi la formation de condensation sur la surface extérieure du conduit.

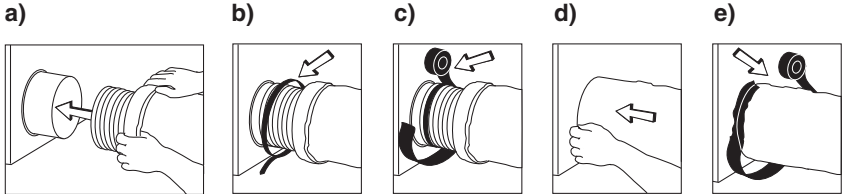

VJ0010

NOTE : Lors de remplacement d'appareil sans changement de conduits, il se peut que l'installation n'ait qu'un seul conduit isolé pour les bouches de l'appareil.

- Si l'appareil est installé dans le grenier, relier ce conduit isolé à la bouche d'évacuation d'air vicié.
- Si l'appareil est installé dans le sous-sol, relier ce conduit isolé à la bouche d'aspiration d'air frais.

#### 3.7 INSTALLATION DE LA (DES) BOUCHE(S) EXTÉRIEURE(S)

##### 3.7.1 TRANSITION TANDEM AVEC LA BOUCHE EXTÉRIEURE DOUBLE

Si les solives sont perpendiculaires aux conduits, ou si le raccordement avec la bouche extérieure est situé dans un endroit restreint, utiliser deux bouches extérieures (ou grilles de soffite). Pour plus de détails, voir le point 3.7.2 ou le point 3.7.4.

### 3. INSTALLATION DE L'APPAREIL (SUITE)

#### 3.7 INSTALLATION DE LA (DES) BOUCHE(S) EXTÉRIEURE(S) (SUITE)

##### 3.7.1 TRANSITION TANDEM AVEC LA BOUCHE EXTÉRIEURE DOUBLE (SUITE)

1. Pour chaque conduit, tirer sur l'isolant pour exposer le conduit flexible.

#### ATTENTION

**Toujours relier le conduit d'évacuation d'air vicié à la section supérieure de la transition Tandem.**

2. À l'aide d'une attache autobloquante, relier le conduit flexible intérieur à la partie la plus petite de la transition Tandem (5 po ovale).
3. Tirer l'isolant par-dessus le joint. Tirer le coupe-vapeur par-dessus l'isolant.
4. Recouvrir doucement le joint de ruban adhésif en toile jusqu'à étanchéité complète. Voir les figures ci-dessous..

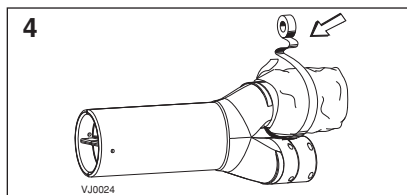
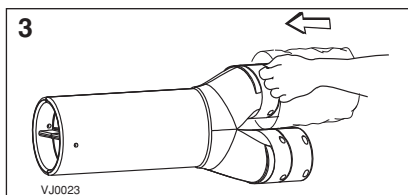
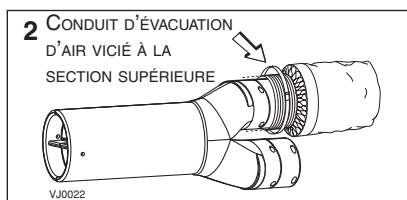
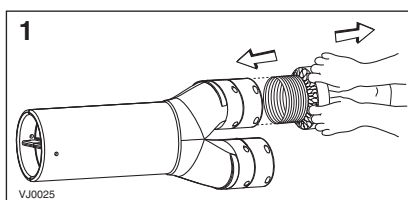

La bouche extérieure double est en pièces détachées. À l'aide des 2 vis n° 8 x 3/4 po, assembler le grillage métallique supérieur et la grille de plastique à la bouche extérieure double. Puis, glisser le grillage métallique inférieur à la bouche extérieure double. Voir l'illustration ci-dessous.

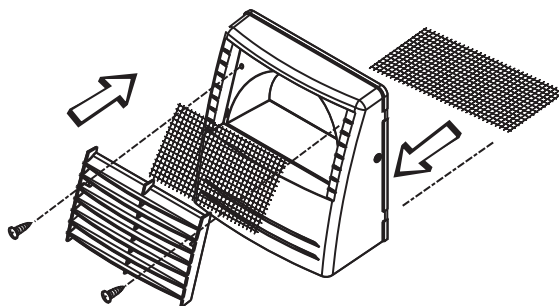

### 3. INSTALLATION DE L'APPAREIL (SUITE)

#### 3.7 INSTALLATION DE LA (DES) BOUCHE(S) EXTÉRIEURE(S) (SUITE)

##### 3.7.1 TRANSITION TANDEM AVEC LA BOUCHE EXTÉRIEURE DOUBLE (SUITE)

La bouche extérieure double doit être installée à une distance minimum de 18 po (457 mm) du sol. Voir l'illustration ci-contre.

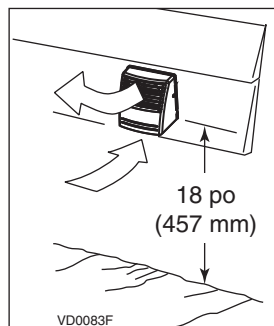

#### **⚠ AVERTISSEMENT**

S'assurer que la bouche est à une distance d'au moins 6 pi (1,8 m) (ou plus, selon les codes et standards du bâtiment en vigueur) des sources de contamination telles que :

- Sortie de fournaise haut-rendement
- Sortie de toute source de combustion
- Sortie de compteur de gaz, barbecue à gaz
- Poubelle

1. À l'aide d'une scie va-et-vient, faire un trou de 6 po de diamètre dans le mur extérieur et y insérer la transition Tandem.

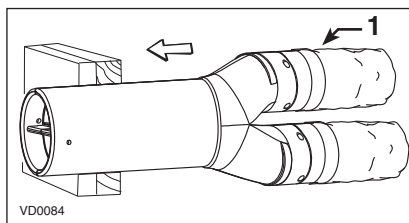

1) CONDUIT D'ÉVACUATION D'AIR VICIÉ

#### **ATTENTION**

La transition Tandem doit être insérée de façon telle que le conduit d'évacuation d'air vicié soit situé sur le dessus.

### 3. INSTALLATION DE L'APPAREIL (SUITE)

#### 3.7 INSTALLATION DE LA (DES) BOUCHE(S) EXTÉRIEURE(S) (SUITE)

##### 3.7.1 TRANSITION TANDEM AVEC LA BOUCHE EXTÉRIEURE DOUBLE (SUITE)

2. Relier l'extrémité de la transition Tandem à l'arrière de la plaque de bouche extérieure. Fixer à l'aide de 2 goupilles de retenue et sceller soigneusement avec du ruban adhésif en toile.

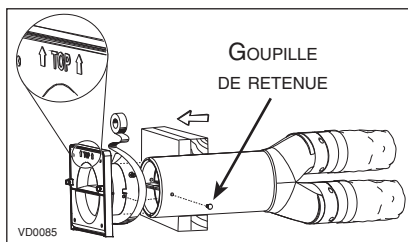

#### ATTENTION

La plaque de bouche extérieure doit être installée de façon telle que le mot « TOP » se retrouve en haut.

3. Appuyer la plaque de la bouche extérieure au mur. À l'aide des 4 vis n° 8 x 1/2 po, la fixer au mur. Sceller le contour avec du calfeutre.

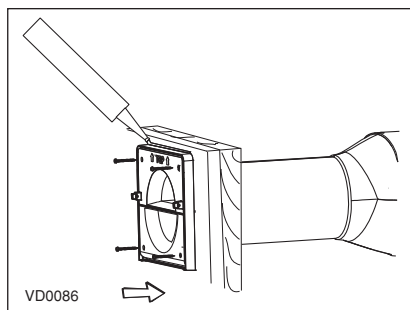

4. Appuyer la bouche extérieure double assemblée sur sa plaque et la visser avec 2 vis n° 8 x 3/4 po.

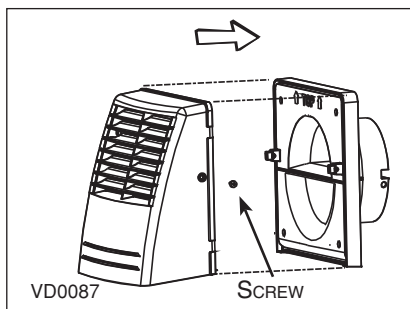

### 3. INSTALLATION DE L'APPAREIL (SUITE)

#### 3.7 INSTALLATION DE LA (DES) BOUCHE(S) EXTÉRIEURE(S) (SUITE)

##### 3.7.2 EMPLACEMENT DES DEUX BOUCHES EXTÉRIEURES

Si l'installation de l'appareil doit être faite avec 2 bouches extérieures, se procurer une bouche extérieure additionnelle (bouche extérieure simple vendue séparément; numéro de pièce 13940). Choisir un endroit approprié pour l'installation des bouches extérieures.

#### ATTENTION

**Vu son design particulier, la bouche extérieure double doit être utilisée uniquement comme sortie d'air vicié lors d'une installation utilisant deux bouches extérieures. Se servir de la bouche extérieure simple pour l'entrée d'air frais.**

#### ⚠ AVERTISSEMENT

**S'assurer que la bouche extérieure simple est à une distance d'au moins 6 pi (1,8 m) (ou plus, selon les codes et standards du bâtiment en vigueur) des sources de contamination telles que :**

- **Sortie de fournaise haut-rendement**
- **Sortie de toute source de combustion**
- **Sortie de compteur de gaz, barbecue à gaz**
- **Poubelle**

- La bouche extérieure double doit être située à au moins 4 pouces (102 mm) du sol.
- La bouche extérieure simple doit être située à au moins 18 pouces (457 mm) du sol.
- Il doit y avoir une distance minimale de 6 pieds (1,8 m) entre les bouches pour éviter toute contamination. Voir l'illustration ci-dessous.

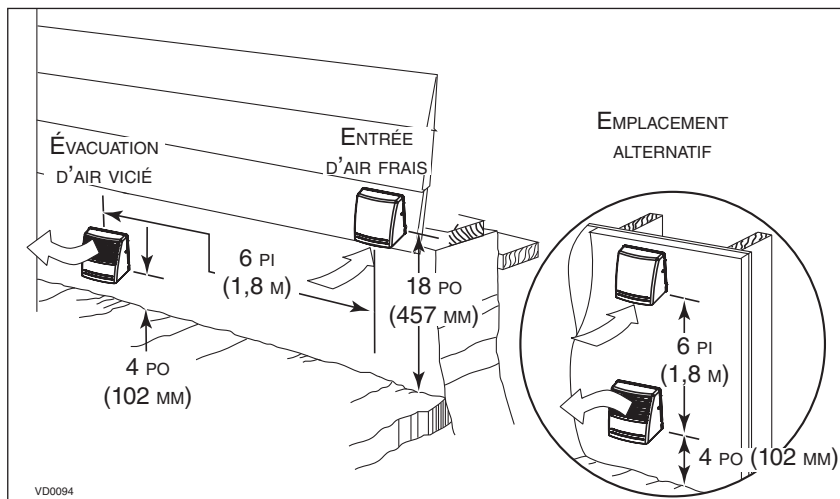

### 3. INSTALLATION DE L'APPAREIL (SUITE)

#### 3.7 INSTALLATION DE LA (DES) BOUCHE(S) EXTÉRIEURE(S) (SUITE)

##### 3.7.3 RACCORDEMENT DES CONDUITS ISOLÉS AUX DEUX BOUCHES EXTÉRIEURES

#### ATTENTION

S'assurer que le coupe-vapeur des conduits isolés ne se déchire pas durant l'installation.

1. À l'aide d'une scie va-et-vient, faire un trou de 6 po de diamètre dans le mur extérieur pour chaque bouche extérieure. Passer chacun des conduits flexibles à travers leur trou respectif.

#### ATTENTION

La plaque de bouche extérieure doit être installée de façon telle que le mot « TOP » se retrouve en haut.

2. Pour chaque bouche extérieure, tirer sur l'isolant pour exposer le conduit flexible, puis à l'aide d'une attache autobloquante, relier le conduit à l'anneau intérieur de la plaque de la bouche extérieure. Sceller soigneusement le joint avec du ruban à conduit (A). Tirer l'isolant au-dessus du joint. Tirer le coupe-vapeur par-dessus l'isolant et par-dessus l'anneau extérieur de la plaque de la bouche extérieure. Recouvrir soigneusement le joint avec du ruban à conduit, jusqu'à étanchéité complète (B).

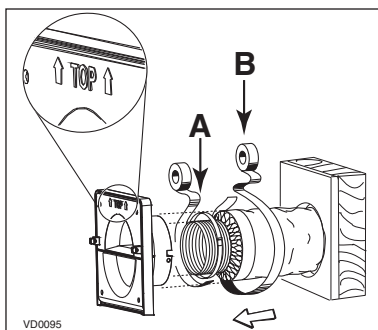

3. Appuyer la plaque de la bouche extérieure au mur. À l'aide des 4 vis incluses, la fixer au mur. Sceller le contour avec du calfeutre.

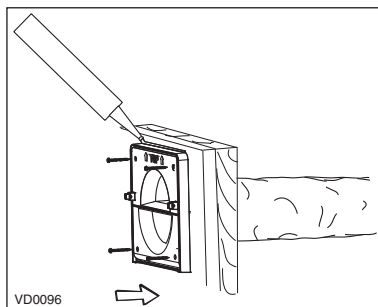

4. Appuyer les 2 bouches extérieures assemblées sur leur plaque respective et les visser à l'aide de leurs 2 vis fournies.

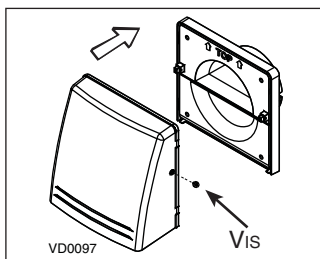
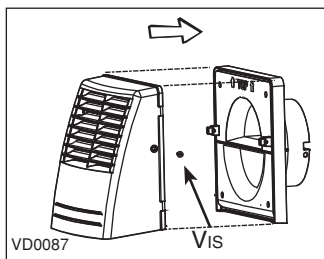



### 3. INSTALLATION DE L'APPAREIL (SUITE)

#### 3.7 INSTALLATION DE LA (DES) BOUCHE(S) EXTÉRIEURE(S) (SUITE)

##### 3.7.4 EMBLACEMENT DES DEUX GRILLES DE SOFFITE

Utiliser la trousse d'installation EA20130 (non offerte aux É.-U.) si l'appareil est installé dans le grenier. Situer adéquatement les 2 grilles de soffite (incluses dans la trousse d'installation EA20130).

#### **⚠ AVERTISSEMENT**

**S'assurer que la grille d'aspiration est à une distance d'au moins 6 pi (1,8 m) (ou plus, selon les codes et standards du bâtiment en vigueur) des sources de contamination telles que:**

- **Sortie de fournaise haut-rendement**
- **Sortie de toute source de combustion**
- **Sortie de compteur de gaz, barbecue à gaz**
- **Poubelle**

- Les vents dominants ne doivent pas diriger le flux d'air vicié vers la grille d'aspiration d'air frais.
- Il doit y avoir une distance minimale de 6 pieds (1,8 m) entre les grilles afin d'éviter toute contamination. Voir l'illustration ci-contre.

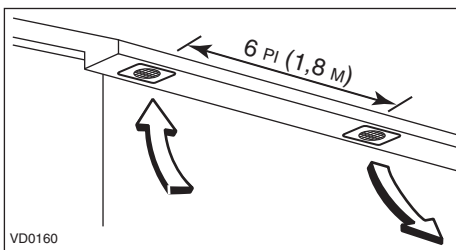

##### 3.7.5 RACCORDEMENT DES CONDUITS ISOLÉS AUX DEUX GRILLES DE SOFFITE

#### **ATTENTION**

**S'assurer que le coupe-vapeur des conduits isolés ne se déchire pas durant l'installation.**

1. À l'aide d'une scie va-et-vient, faire deux trous de 4¼ po de diamètre dans la soffite. Tirer sur l'isolant pour exposer le conduit flexible et passer chacun des conduits flexibles à travers leur trou respectif.
2. À l'aide des vis fournies, assembler le conduit flexible à l'anneau de la grille de soffite. Sceller soigneusement à l'aide de ruban adhésif en toile. #Assembler les grilles au soffite.

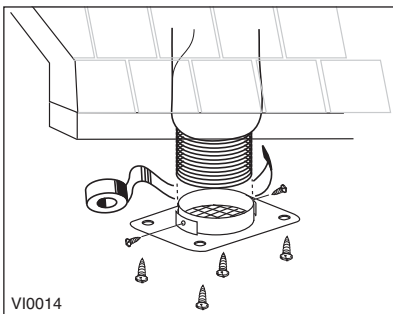

## 4. COMMANDE

### 4.1 INSTALLATION DE LA COMMANDE

#### **⚠ AVERTISSEMENT**

Toujours débrancher l'appareil avant d'effectuer toutes connexions. Le fait de ne pas débrancher l'appareil pourrait créer un choc électrique, endommager l'appareil, endommager la commande murale ou le module électronique à l'intérieur de l'appareil.

#### **ATTENTION**

Ne jamais installer plus d'une commande par appareil.

1. Déterminer l'emplacement de la commande le plus commode pour vous.

2. Retirer la plaque (1) de la commande murale. Si vous désirez installer votre commande à même une boîte de raccordement ou plaque de fixation approuvée (non incluse), jeter la plaque arrière (2).

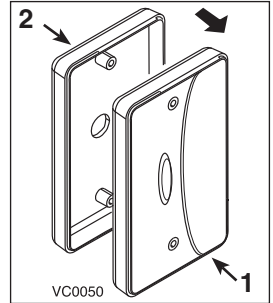

3. Insérer une extrémité du fil de la commande à travers la plaque arrière de la commande (ou dans la boîte de raccordement ou la plaque de fixation).

#### **⚠ AVERTISSEMENT**

Afin d'éviter les chocs électriques, ne jamais installer, dans la même boîte de raccordement, un autre fil que celui de la commande murale.

4. Dégainer le fil de la commande pour accéder aux 4 fils. Retirer la gaine des 4 bouts de fils. À chacun des fils, faire une boucle avec la partie dénudée et les relier à leur vis correspondante. Brancher le fil JAUNE à la vis « Y », le fil ROUGE à la vis « R », le fil VERT à la vis « G » et le fil NOIR à la vis « B ». Voir l'illustration ci-dessous.

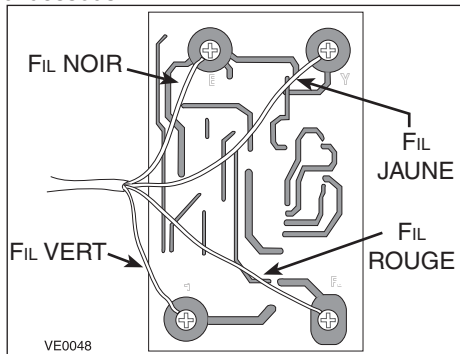

#### **⚠ AVERTISSEMENT**

S'assurer qu'il n'y a aucun court-circuit entre les fils ou entre les fils et une autre composante de la commande murale

## 4. COMMANDE (SUITE)

### 4.1 INSTALLATION DE LA COMMANDE (SUITE)

5. Passer l'autre extrémité du fil à travers le mur. À l'aide de douilles à expansion (non incluses) et des vis fournies, installer la commande au mur. Voir les illustrations ci-dessous

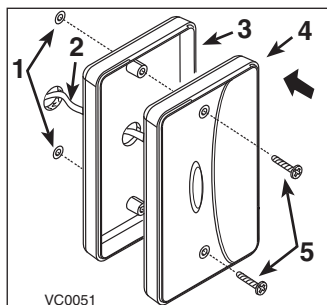

- 1 DOUILLES À EXPANSION 4 COMMANDE  
2 FIL DE LA COMMANDE 5 VIS  
3 PLAQUE ARRIÈRE

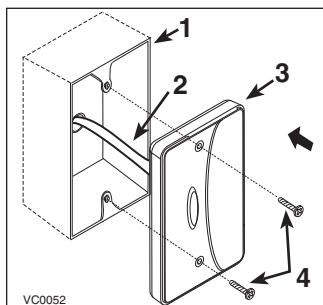

- 1 BOÎTE DE RACCORDEMENT 3 COMMANDE  
2 FIL DE LA COMMANDE 4 VIS

6. Acheminer le fil à l'appareil.

### ATTENTION

**Tenir le câblage basse tension de la commande à une distance d'au moins 1 pi (305 mm) des moteurs, ballast d'éclairage, circuit gradateur d'éclairage et panneau de distribution de courant. Ne pas faire cheminer le fil de la commande murale le long du câblage électrique de la maison. Éviter les connexions relâchées. Ne pas tenir compte de ces pratiques peut causer de l'interférence électrique, ce qui peut entraîner le fonctionnement erratique de la commande murale.**

7. Enlever le couvercle de la boîte de jonction sur le côté de l'appareil.  
8. Glisser la gaine (incluse) sur le fil de la commande et l'insérer dans le passe-fils.

### ATTENTION

**La gaine doit demeurer dans le passe-fils. Voir l'illustration ci-dessous.**

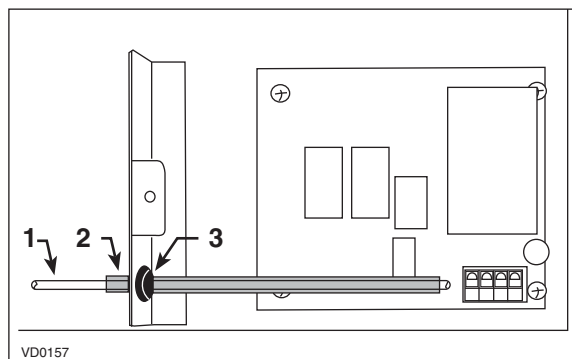

- 1 FIL DE LA COMMANDE  
2 GAINE  
3 PASSE-FILS

## 4. COMMANDE (SUITE)

### 4.1 INSTALLATION DE LA COMMANDE (SUITE)

9. Dégainer le bout du fil pour accéder aux 4 fils. Dénuder le bout de chacun des 4 fils. Brancher chaque fil à sa borne correspondante (le fil JAUNE à la borne « Y », le fil rouge à la borne « R », le fil vert à la borne « G » et le NOIR à la borne « B »).

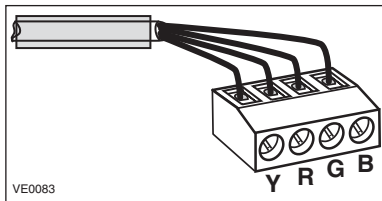

10. Réinstaller le couvercle de la boîte de jonction et brancher l'appareil.

### 4.2 UTILISATION DE LA COMMANDE

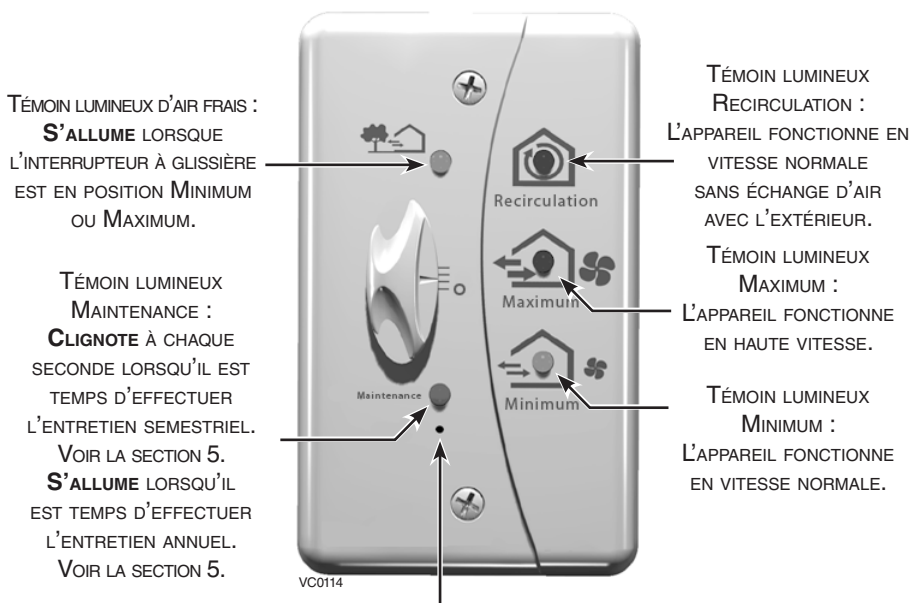

TROU POUR LA MISE À ZÉRO :

UNE FOIS L'ENTRETIEN DU FILTRE TERMINÉ, EFFECTUER LA MISE À ZÉRO DU TÉMOIN LUMINEUX DE MAINTENANCE EN INSÉRANT DOUCEMENT UEN PETITE TIGE (EX. : TROMBONE) DANS LE TROU POUR LA MISE À ZÉRO, DURANT 1 SECONDE. LE TÉMOIN LUMINEUX DE MAINTENANCE S'ÉTEINDRA.

## 4. COMMANDE (SUITE)

---

### 4.2 UTILISATION DE LA COMMANDE (SUITE)

- « O » : Glisser le bouton sur cette position pour arrêter le fonctionnement de l'appareil.
- MINIMUM : Glisser le bouton sur cette position pour un fonctionnement en vitesse normale, c'est-à-dire la majorité du temps.
- MAXIMUM : Glisser le bouton sur cette position pour un fonctionnement en vitesse maximale, c'est à dire lors de conditions extrêmes momentanées telles que fêtes, présence de fumeurs, etc.
- RECIRCULATION : Glisser le bouton sur cette position pour un fonctionnement en vitesse normale, sans échange d'air avec l'extérieur. Ce mode est recommandé par temps très humide (pluie, vague de chaleur). Aussi, l'utiliser lorsque l'air intérieur est trop sec, ou lorsque la température extérieure est très froide. On peut aussi s'en servir pour recirculer la chaleur d'un poêle à bois à travers toute la maison, ou bien l'air frais provenant d'un système de climatisation.

## 5. ENTRETIEN

### AVERTISSEMENT

Risque de chocs électriques. Débranchez toujours l'appareil avant d'entreprendre des travaux d'entretien ou de réparation. Il est recommandé de porter des lunettes et des gants de sécurité lors de l'entretien ou du nettoyage de l'appareil.

#### 5.1 ENTRETIEN SEMESTRIEL

1. Débrancher l'appareil.

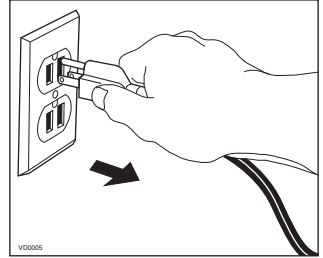

2. Nettoyer le filtre.
  - Retirer le filtre.
  - Passer l'aspirateur pour y enlever la plus grande partie des poussières.
  - Laver dans une solution d'eau chaude et de savon doux. De l'eau de Javel peut être ajoutée, si désiré (1 cuillerée à table par gallon). Rincer à fond. Secouer le filtre pour retirer l'excédent d'eau et laisser égoutter.

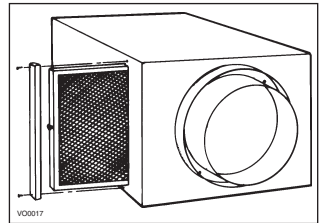

NOTE : Il est possible de laver ce filtre au lave-vaisselle, dans le plateau du haut. Cependant, le cadre d'aluminium risque de ternir.

3. Rebrancher l'appareil.

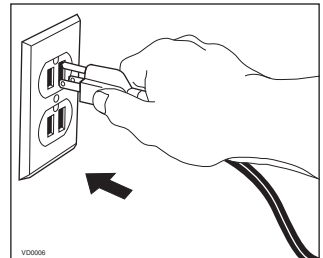

4. Réinitialiser le témoin lumineux de maintenance en insérant une petite tige (ex. : trombone) à l'intérieur du trou de remise à zéro. Presser délicatement jusqu'à ce que le témoin lumineux de maintenance s'éteigne.

## 5. ENTRETIEN (SUITE)

### 5.2 ENTRETIEN ANNUEL

1. Débrancher l'appareil.

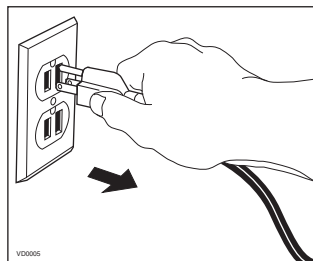

2. Nettoyer le filtre.
  - Retirer le filtre.
  - Passer l'aspirateur pour y enlever la plus grande partie des poussières.
  - Laver dans une solution d'eau chaude et de savon doux. De l'eau de Javel peut être ajoutée, si désiré (1 cuillerée à table par gallon). Rincer à fond. Secouer le filtre pour retirer l'excédent d'eau et laisser égoutter.

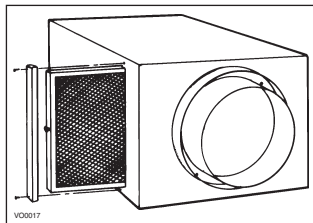

NOTE : Il est possible de laver ce filtre au lave-vaisselle, dans le plateau du haut. Cependant, le cadre d'aluminium risque de ternir.

3. Vérifier la bouche extérieure d'entrée d'air frais:
  - S'assurer qu'il n'y a pas de feuille, de brindilles, de glace ou de neige qui pourraient être aspirées dans l'appareil.
  - Nettoyer au besoin.

### ATTENTION

**Une prise d'air, même partiellement bouchée, peut entraîner un mauvais fonctionnement de l'appareil.**

4. Rebrancher l'appareil.

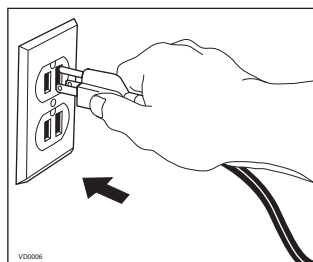

5. Réinitialiser le témoin lumineux de maintenance en insérant une petite tige (ex. : trombone) à l'intérieur du trou de remise à zéro. Presser délicatement jusqu'à ce que le témoin lumineux de maintenance s'éteigne.

## 5. ENTRETIEN (SUITE)

### 5.3 RÉINITIALISATION GÉNÉRALE

Se servir de la réinitialisation générale seulement dans le cas où l'entretien annuel aurait été fait avant que le témoin de l'entretien annuel ne se soit allumé. En insérant une petite tige (ex. : trombone) durant 5 secondes et plus à l'intérieur du trou de remise à zéro, une réinitialisation générale s'effectuera et les 2 entretiens de filtre (semestriel et annuel) seront mis à zéro.

Si le bouton de la commande est à la position « O », le témoin lumineux d'air frais s'allumera durant 1 seconde.

Si le bouton de la commande est en position Minimum ou Maximum, le moteur de l'appareil ainsi que le témoin lumineux d'air frais s'éteindront durant 3 secondes.

Si le bouton de la commande est en position Recirculation, le moteur de l'appareil s'arrêtera durant 3 secondes.

## 6. DÉPANNAGE

PROBLÈMES		SOLUTIONS
1	L'appareil ne fonctionne pas en vitesse Minimum ou Maximum.	<ul style="list-style-type: none"><li>•Vérifier le fusible et le disjoncteur au panneau de distribution.</li><li>•Vérifier la présence de 120 V à la prise électrique.</li></ul>
2	L'appareil ne fonctionne pas en vitesse Minimum, mais fonctionne à Maximum.	<ul style="list-style-type: none"><li>•Vérifier le branchement et les connexions de la commande.</li></ul>
3	L'appareil ne fonctionne pas.	<ul style="list-style-type: none"><li>•Le fusible est peut être brûlé. Débrancher l'appareil. Dévisser le compartiment électrique. Vérifier si le fusible est brûlé (le filament est brisé). S'il est brûlé, remplacer le fusible avec exactement le même type.</li></ul>
4	L'appareil ne fonctionne pas selon le mode sélectionné.	<ul style="list-style-type: none"><li>•Vérifier le branchement de la commande.</li></ul>
5	Les témoins lumineux de la commande ne fonctionnent pas bien ou pas du tout.	<ul style="list-style-type: none"><li>•Vérifier le branchement de la commande.</li></ul>
6	Air trop sec.	<ul style="list-style-type: none"><li>•Éviter de faire fonctionner l'appareil en mode Maximum.</li><li>•Utiliser le mode Recirculation.</li></ul>
7	Condensation persistante.	<ul style="list-style-type: none"><li>•Faire fonctionner le chauffage de la maison.</li><li>•Ranger le bois de chauffage à l'extérieur.</li><li>•Laisser les rideaux, stores, etc. entrouverts.</li></ul>

Si le problème persiste, contacter votre installateur ou le Centre de service approuvé le plus près de chez vous.

Vous pouvez aussi joindre notre Service à la clientèle aux numéros de téléphone suivants :

Exclusivement pour le modèle AE60 : 1 800 637-1453.

Exclusivement pour le modèle EA 1500 : 1 800 567-3855.

Exclusivement pour le modèle HV 1.5 : 1 866 737-7770.